

WALL MOUNTED AIR CONDITIONER OWNER'S MANUAL



Carrier is committed for continuous improvement of Carrier products according to national and international standards to ensure the highest quality and reliability standards, and to meet market regulations and requirements. All specifications subject to change without prior notice according to Carrier policy of continuous development.

GB	OWNER'S MANUAL ENGLISH	SR	KORISNIČKO UPUTSTVO SRPSKI
SQ	MANUALI I PËRDORIMIT SHQIP	SL	NAVODILA ZA UPORABO SLOVENŠČINA
SK	NÁVOD NA POUŽITIE SLOVENČINA	RO	MANUAL DE UTILIZARE ROMÂNĂ
MK	УПАТСТВО ЗА КОРИСНИКОТ МАКЕДОНСКИ	HU	HASZNÁLATI ÚTMUTATÓ MAGYAR
HR	KORISNIČKI PRIRUČNIK HRVATSKI	EL	ΕΓΧΕΙΡΙΔΙΟ ΧΡΗΣΗΣ ΕΛΛΗΝΙΚΑ
DE	BEDIENUNGSHANDBUCH DEUTSCH	CZ	NÁVOD K OBSLUZE ČEŠTINA
BS	UPUTSTVO ZA UPOTREBU BOSANSKI	BG	РЪКОВОДСТВО ЗА ПОТРЕБИТЕЛЯ БЪЛГАРСКИ

Το προϊόν αυτό συμμορφώνεται με την Οδηγία Χαμηλής Τάσης (2006/95/ΕΚ) και την Οδηγία για την Ηλεκτρομαγνητική Συμβατότητα (2004/108/ΕΚ) της Ευρωπαϊκής Ένωσης.



Σωστή διάθεση αυτού του προϊόντος (Απόβλητα ηλεκτρικού και ηλεκτρονικού εξοπλισμού)

(Όταν χρησιμοποιείτε αυτό το κλιματιστικό σε χώρες της Ευρώπης, πρέπει να τηρείτε τις ακόλουθες οδηγίες)

- Αυτή η σήμανση που εμφανίζεται επάνω στο προϊόν ή στα εγχειρίδια που το συνοδεύουν, υποδεικνύει ότι τα απόβλητα ειδών ηλεκτρικού και ηλεκτρολογικού εξοπλισμού (ΑΗΗΕ σύμφωνα με την οδηγία 2002/96/ΕΚ) δεν πρέπει να αναμιγνύονται με τα κοινά οικιακά απόβλητα.
 - Απαγορεύεται η απόρριψη αυτής της συσκευής στα οικιακά απόβλητα. Για την απόρριψή της, υπάρχουν αρκετές επιλογές:
 - 1. Ο δήμος διαθέτει συστήματα συλλογής, όπου μπορούν να απορρίπτονται τα ηλεκτρονικά απόβλητα, τα οποία είναι τουλάχιστον χωρίς χρέωση για το χρήστη.
 - 2. Όταν αγοράζετε ένα νέο προϊόν, το κατάστημα θα πάρει πίσω το παλιό προϊόν τουλάχιστον χωρίς χρέωση.
 - 3. Ο κατασκευαστής θα πάρει πίσω την παλιά συσκευή τουλάχιστον χωρίς χρέωση για τον χρήστη.
 - 4. Επειδή τα παλιά προϊόντα περιέχουν πολύτιμα υλικά, μπορούν να πωληθούν σε εμπόρους παλαιών μετάλλων και σιδήρου.
- Η ανεξέλεγκτη διάθεση αποβλήτων σε δάση και στη φύση θέτει σε κίνδυνο την υγεία σας όταν οι επικίνδυνες ουσίες διαρρέουν στο έδαφος και το νερό και εισέρχονται στην τροφική αλυσίδα.

Εσωτερική μονάδα	Εξωτερική μονάδα	Ονομαστική τάση και Hz
42QHC009DS*/42QHC009ES*	38QHC009DS*/38QHC009ES*	220-240V~, 50/60Hz
42QHC012DS*/42QHC012ES*	38QHC012DS*/38QHC012ES*	
42QHC018DS*/42QHC018ES*	38QHC018DS*/38QHC018ES*	
42QHC024DS*/42QHC024ES*	38QHC024DS*/38QHC024ES*	

ΠΡΟΣΟΧΗ

- Διαβάστε το παρόν εγχειρίδιο προτού χρησιμοποιήσετε το προϊόν!
- Αυτή η συσκευή μπορεί να χρησιμοποιηθεί από παιδιά ηλικίας 8 ετών και άνω και από άτομα με μειωμένες σωματικές, αισθητικές ή διανοητικές ικανότητες ή έλλειψη εμπειρίας και γνώσης, μόνο αν έχουν λάβει εποπτεία ή καθοδήγηση σχετικά με τη χρήση της συσκευής από ένα άτομο που είναι υπεύθυνο για την ασφάλειά τους.
- Τα παιδιά δεν πρέπει να παίζουν με τη συσκευή. Ο καθαρισμός και η συντήρηση του χρήστη δεν πρέπει να γίνονται από παιδιά χωρίς επίβλεψη.
- Τα κινούμενα μέρη της συσκευής δεν πρέπει να τοποθετούνται/βρίσκονται σε ύψος μικρότερο των 2,3 m από το δάπεδο.
- Οι ΗΛΕΚΤΡΟΛΟΓΙΚΕΣ εργασίες πρέπει να εκτελούνται μόνο από εξουσιοδοτημένο προσωπικό και σύμφωνα με τα εθνικά πρότυπα καλωδίωσης. Εάν το καλώδιο τροφοδοσίας έχει υποστεί ζημιά, πρέπει να αντικατασταθεί από τον κατασκευαστή, το τμήμα σέρβις της αντιπροσωπείας ή κάποιον ειδικό, προκειμένου να αποφευχθεί τυχόν κίνδυνος.

ΠΕΡΙΕΧΟΜΕΝΟ

1. ΠΡΙΝ ΑΠΟ ΤΗ ΛΕΙΤΟΥΡΓΙΑ

1.1 Προφυλάξεις ασφαλείας	3
1.2 Ονομασίες εξαρτημάτων	6

2. ΛΕΙΤΟΥΡΓΙΑ

2.1 Συνθήκες λειτουργίας	7
2.2 Χειροκίνητη λειτουργία	7
2.3 Πώς λειτουργεί	8
2.4 Ρύθμιση ροής αέρα	9
2.5 Ειδικές λειτουργίες	10

3. ΦΡΟΝΤΙΔΑ

Φροντίδα και συντήρηση	11
------------------------------	----

4. ΑΝΤΙΜΕΤΩΠΙΣΗ ΠΡΟΒΛΗΜΑΤΩΝ

Οδηγίες, συμβουλές και προφυλάξεις	13
--	----

ΠΡΟΕΙΔΟΠΟΙΗΣΗ!

- Αυτή η συσκευή δεν προορίζεται για χρήση από άτομα (συμπεριλαμβανομένων των παιδιών) με μειωμένες σωματικές, αισθητικές ή διανοητικές ικανότητες ή έλλειψη εμπειρίας και γνώσης, παρά μόνο αν έχουν λάβει εποπτεία ή καθοδήγηση σχετικά με τη χρήση της συσκευής από ένα άτομο που είναι υπεύθυνο για την ασφάλειά τους.
- Τα παιδιά θα πρέπει να επιβλέπονται προκειμένου να διασφαλιστεί ότι δεν θα παίζουν με τη συσκευή.

ΠΡΙΝ ΑΠΟ ΤΗ ΛΕΙΤΟΥΡΓΙΑ

1.1 Προφυλάξεις ασφαλείας

- Ακολουθήστε αυστηρά τις προφυλάξεις ασφαλείας για να
 - αποφύγετε τυχόν εσφαλμένη λειτουργία,
 - αποτρέψετε τυχόν τραυματισμό ή επακόλουθη ζημιά,
 - βελτιστοποιήσετε τη διάρκεια ζωής της προϊόντος.
- Ο βαθμός σοβαρότητας ταξινομείται ως εξής:

⚠️ ΠΡΟΕΙΔΟΠΟΙΗΣΗ
Αυτό το σύμβολο υποδεικνύει την πιθανότητα πρόκλησης τραυματισμού ή θανάτου.

⚠️ ΠΡΟΣΟΧΗ
Αυτό το σύμβολο υποδεικνύει την πιθανότητα υλικών ζημιών ή σοβαρών συνεπειών.

- Σύμβολα που χρησιμοποιούνται στο παρόν εγχειρίδιο:

⊘ ΑΠΟΦΥΓΕΤΕ

⚠️ ΤΗΡΗΣΤΕ

⚠️ ΠΡΟΕΙΔΟΠΟΙΗΣΗ

⚠️ Οι εργασίες εγκατάστασης αυτού του προϊόντος πρέπει να εκτελούνται μόνο από κατάλληλα καταρτισμένα και έμπειρα άτομα.

⚠️ Το φινι πρέπει να είναι σφιχτά τοποθετημένο στην πρίζα.

⊘ Μη θέτετε σε λειτουργία ή εκτός λειτουργίας τη μονάδα συνδέοντας ή αποσυνδέοντας το φινι από την πρίζα.

⊘ Μη χρησιμοποιείτε μπαλαντέζα προέκτασης και μη χρησιμοποιείτε πολύπριζο όπου είναι συνδεδεμένες και άλλες συσκευές.

⊘ Μη χρησιμοποιείτε εύφλεκτα αέρια ή εύφλεκτα υλικά, όπως βενζίνη, βενζόλιο, διαλυτικά, κ.λπ. εντός του κλιματιζόμενου χώρου.

⊘ Μη χρησιμοποιείτε συσκευές θέρμανσης εντός του κλιματιζόμενου χώρου.

⊘ Τα παιδιά θα πρέπει να καθοδηγούνται ώστε να μην παίζουν με τα χειριστήρια, τα κινούμενα μέρη ή/και τις συνδέσεις ψυκτικού υγρού και τις ηλεκτρικές συνδέσεις του κλιματιστικού.

⊘ Η παρατεταμένη έκθεση στο ρεύμα του αέρα του κλιματιστικού μπορεί να προκαλέσει μυϊκούς πόνους και ξηροφθαλμία.

⊘ Ο χειρισμός της συσκευής με βρεγμένα χέρια μπορεί να προκαλέσει ηλεκτροπληξία.

⚠️ Θέστε τη μονάδα εκτός λειτουργίας σε περίπτωση που παρατηρήσετε ασυνήθιστες οσμές, ήχους ή δονήσεις. Επικοινωνήστε με τον εξουσιοδοτημένο συνεργάτη.

⊘ Μην επιχειρήσετε να επισκευάσετε, να μετακινήσετε ή να τροποποιήσετε το κλιματιστικό μόνοι σας.

⚠️ Ζητήστε τη βοήθεια ενός επαγγελματία τεχνικού – επικοινωνήστε με έναν εξουσιοδοτημένο συνεργάτη.

ΠΡΟΣΟΧΗ

! Αποσυνδέετε τη μονάδα από την πρίζα όταν δεν πρόκειται να την χρησιμοποιήσετε για μεγάλο χρονικό διάστημα.

! Το προϊόν προορίζεται ΜΟΝΟ για τη δημιουργία άνετης ατμόσφαιρας στο χώρο σας

⊘ Μην ανεβαίνετε και μην τοποθετείτε αντικείμενα επάνω στη μονάδα.

⊘ Μη φράζετε τις εισόδους και τις εξόδους του αέρα. Αυτό θα οδηγήσει σε ανεπαρκή απόδοση, αυξημένο κόστος λειτουργίας και μείωση της διάρκειας ζωής του προϊόντος.

! Αποσυνδέστε ΠΡΙΝ από τον καθαρισμό ή τη συντήρηση.

! Ελέγχετε τακτικά τα φίλτρα αέρα και καθαρίζετε τα, εάν απαιτείται.

! Κατά τον καθαρισμό, μην χρησιμοποιείτε το νερό για να αποφευχθεί τυχόν ηλεκτροπληξία.

! Μη χρησιμοποιείτε ποτέ ισχυρά απορρυπαντικά, διαλύτες ή διαβρωτικά γυαλιστικά για το προϊόν.

1.2 Ονομασίες εξαρτημάτων

■ Εσωτερική μονάδα

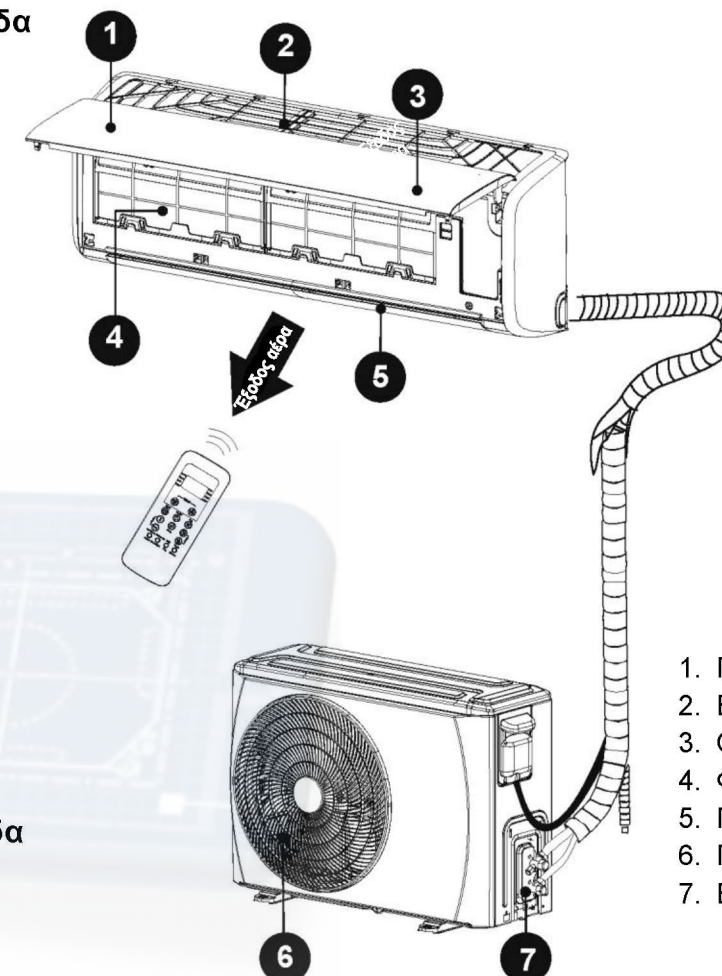

1. Πρόσοψη
2. Είσοδος αέρα
3. Οθόνη
4. Φίλτρο αέρα
5. Περσίδα
6. Γρίλια
7. Βαλβίδα σέρβις

■ Εξωτερική μονάδα

Σημασία των ενδείξεων της οθόνης:

- **25** Εμφανίζει τη ρύθμιση της θερμοκρασίας σε κανονική λειτουργία.
- **25** Εμφανίζει τη θερμοκρασία του δωματίου σε λειτουργία ανεμιστήρα.
- **00** Εμφανίζεται για τρία δευτερόλεπτα όταν έχει ρυθμιστεί ο χρονοδιακόπτης ενεργοποίησης ή έχει ενεργοποιηθεί μια από τις λειτουργίες καθαρισμού αέρα*, κίνησης περσίδας, ενισχυμένης ή αδύρβης* λειτουργίας.
- **0F** Εμφανίζεται για τρία δευτερόλεπτα όταν έχει ρυθμιστεί ο χρονοδιακόπτης απενεργοποίησης ή έχει απενεργοποιηθεί μια από τις λειτουργίες καθαρισμού αέρα*, κίνησης περσίδας, ενισχυμένης ή αδύρβης* λειτουργίας.
- **dF** Λειτουργία αποπαγοποίησης*
- **cF** Αποτροπή ροής κρύου ρεύματος αέρα*
- **Sc** Αυτοκαθαρισμός*
- **FP** Προστασία από τον πάγο*
- **ECO** Όταν ενεργοποιηθεί η λειτουργία ECO*, αναβοσβήνουν με τη σειρά οι ενδείξεις **E -- C -- 0 --** ρύθμιση θερμοκρασίας **--E--** κάθε ένα δευτερόλεπτο.
- **WiFi** Λειτουργία WIFI (μόνο για τα μοντέλα που διαθέτουν μονάδα WIFI)*

[*] Εξαρτάται από το μοντέλο.

■ Ενδείξεις στην οθόνη



Σημείωση: Για οδηγίες σχετικά με τη χρήση του τηλεχειριστηρίου υπερύθρων, ανατρέξτε στο εγχειρίδιο του τηλεχειριστηρίου.

2.1 Θερμοκρασία λειτουργίας

		Εσωτερική μονάδα	Εξωτερική μονάδα
Λειτουργία ψύξης	Μέγιστη	32°C DB	46°C DB
	Ελάχιστη	18°C DB	-15°C DB
Λειτουργία θέρμανσης	Μέγιστη	27°C DB	24°C DB
	Ελάχιστη	0°C DB	-15°C DB

Σημείωση: DB - Ξηρού βολβού

1. Η βέλτιστη απόδοση επιτυγχάνεται μέσα σε αυτό το εύρος θερμοκρασιών λειτουργίας.
2. Όταν η μονάδα λειτουργεί πάνω ή κάτω από αυτές τις συνθήκες για μεγάλο χρονικό διάστημα, τα διαγνωστικά στοιχεία του συστήματος μπορεί να ανιχνεύσουν δυσλειτουργία και η μονάδα να μην λειτουργήσει σωστά.
3. Σχετική υγρασία χώρου - χαμηλότερη από 80%. Εάν το κλιματιστικό λειτουργεί έξω από αυτό το εύρος τιμών, μπορεί να συγκεντρωθεί υγρασία στην επιφάνειά του. Ρυθμίστε τις περιόδους ροής αέρα στη μέγιστη γωνία τους και επιλέξτε υψηλή (HIGH) ταχύτητα ανεμιστήρα.

2.2 Χειροκίνητη λειτουργία

Η χειροκίνητη λειτουργία χρησιμοποιείται για τον έλεγχο της μονάδας όταν δεν είναι διαθέσιμο το τηλεχειριστήριο.

ΠΡΟΣΒΑΣΗ

Ανοίξτε το μπροστινό κάλυμμα, ανασηκώνοντας προσεκτικά και τα δύο άκρα ταυτόχρονα. Μόλις το σηκώσετε αρκετά, θα ακουστεί ένα κλικ και το κάλυμμα θα παραμείνει στη θέση του χωρίς τη δική σας βοήθεια.

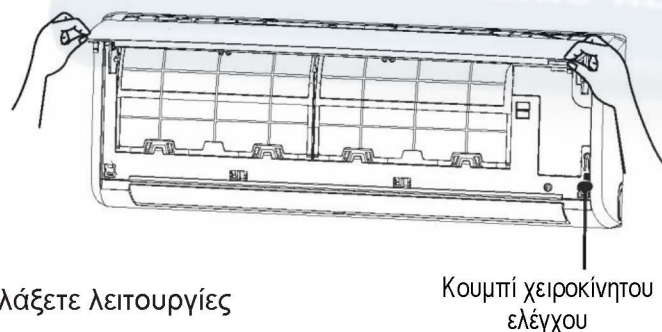

Κουμπί χειροκίνητου ελέγχου

ΧΕΙΡΙΣΜΟΣ

Πατήστε το κουμπί χειροκίνητης λειτουργίας για να αλλάξετε λειτουργίες ως εξής:

α Μία φορά = ΑΥΤΟΜΑΤΗ λειτουργία (θέρμανση, ψύξη ή ανεμιστήρας και αυτόματη ταχύτητα ανεμιστήρα).

β Δύο φορές = Λειτουργία ΨΥΞΗΣ [επανέρχεται σε ΑΥΤΟΜΑΤΗ λειτουργία μετά από 30 λεπτά (χρησιμοποιείται κυρίως για σκοπούς δοκιμής)].

γ Τρεις φορές = ΑΠΕΝΕΡΓΟΠΟΙΗΣΗ.

ΟΛΟΚΛΗΡΩΣΗ ΔΙΑΔΙΚΑΣΙΑΣ

Κλείστε το μπροστινό κάλυμμα τραβώντας το σταθερά προς τα κάτω και από τα δύο άκρα μέχρι να επιστρέψει στην αρχική του θέση.

ΕΠΑΝΑΦΟΡΑ ΣΕ ΚΑΝΟΝΙΚΗ ΛΕΙΤΟΥΡΓΙΑ

Χρησιμοποιώντας το τηλεχειριστήριο μπορείτε να επαναφέρετε τη μονάδα σε κανονική λειτουργία.

2.3 Πώς λειτουργεί

Βασικές λειτουργίες: AUTO (ΑΥΤΟΜΑΤΗ) / COOL (ΨΥΞΗ) / DRY (ΑΦΥΓΡΑΝΣΗ) / HEAT (ΘΕΡΜΑΝΣΗ) / FAN (ΑΝΕΜΙΣΤΗΡΑΣ)

[*] Ανάλογα με το μοντέλο.

ΑΥΤΟΜΑΤΗ λειτουργία

- Σε αυτήν τη ρύθμιση, το σύστημα αλλάζει αυτόματα λειτουργίες και ταχύτητα ανεμιστήρα για να ρυθμίσει τη θερμοκρασία του χώρου.
- [Την άνοιξη και το φθινόπωρο, το σύστημα ελέγχου θερμοκρασίας μπορεί να απαιτεί αλλαγές στις λειτουργίες ΘΕΡΜΑΝΣΗΣ/ΨΥΞΗΣ.]

Λειτουργία ΑΦΥΓΡΑΝΣΗΣ

Σε αυτήν τη λειτουργία, δίνεται προτεραιότητα στην αφύγρανση του αέρα. Για να επιτευχθεί αυτό και να ρυθμιστεί η θερμοκρασία του δωματίου χρησιμοποιούνται χαμηλή ταχύτητα ανεμιστήρα και συχνή ενεργοποίηση και απενεργοποίηση του συμπιεστή.

Λειτουργία ΥΠΝΟΥ

Εάν επιλέξετε αυτή τη λειτουργία, η καθορισμένη θερμοκρασία θα αυξηθεί (ψύξη) ή θα μειωθεί (θέρμανση) κατά 1°C ανά ώρα για τις πρώτες 2 ώρες. Στη συνέχεια, η νέα θερμοκρασία θα παραμείνει σταθερή για τις επόμενες 5 ώρες και το κλιματιστικό θα τεθεί εκτός λειτουργίας.

Με αυτήν τη λειτουργία επιτυγχάνεται εξοικονόμηση ενέργειας και άνετες συνθήκες μέσω του συγχρονισμού με το μεταβολισμό του σώματος.

Λειτουργία ECO*

Η λειτουργία ECO μπορεί να ενεργοποιηθεί κατά τη λειτουργία ψύξης για εξοικονόμηση ενέργειας. Όταν επιλεγεί αυτή η λειτουργία, η μονάδα θα ρυθμίσει αυτόματα την ταχύτητα του ανεμιστήρα και την περιστροφή του συμπιεστή.

Παρέχει την ίδια άνεση με ελάχιστη κατανάλωση ρεύματος για λειτουργία 8 ωρών.

Όταν ενεργοποιηθεί η λειτουργία ECO, η θερμοκρασία μπορεί να επιλεγεί μεταξύ του εύρους 24~30 °C.

Συμβουλές για οικονομική λειτουργία

- Ρυθμίστε τη θερμοκρασία ώστε να επιτύχετε τη μέγιστη δυνατή άνεση.
- Υπερβολικά χαμηλές ή υψηλές θερμοκρασίες σπαταλούν ενέργεια.
- Βελτιώστε τις επιδόσεις, κρατώντας τα παράθυρα και τις πόρτες κλειστές.
- Περιορίστε την κατανάλωση ενέργειας [χρόνο λειτουργίας] χρησιμοποιώντας τη λειτουργία ΧΡΟΝΟΔΙΑΚΟΠΤΗ.

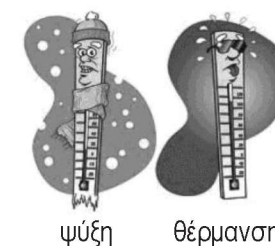

ψύξη

θέρμανση

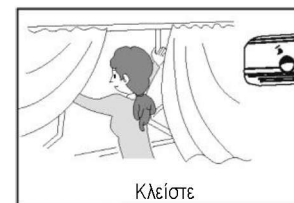

Κλείστε



Χρησιμοποιήστε σωστά το χρονοδιακόπτη

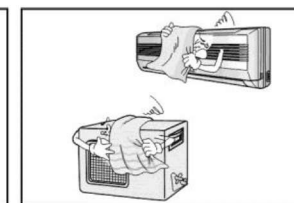

Καθαρίστε

- Μη φράζετε τις εισόδους και τις εξόδους του αέρα. Αυτό θα οδηγήσει σε ανεπαρκή απόδοση, αυξημένο κόστος λειτουργίας και μείωση της διάρκειας ζωής του προϊόντος.
- Ελέγχετε τακτικά τα φίλτρα αέρα και καθαρίζετε τα, εάν απαιτείται.

2.4 Ρύθμιση ροής αέρα

Ρύθμιση κατακόρυφης ροής αέρα

- Πατήστε το κουμπί "AIR DIRECTION" (ΚΑΤΕΥΘΥΝΣΗ ΑΕΡΑ) στο τηλεχειριστήριο για να ρυθμίσετε την κατεύθυνση της ροής του αέρα. Η περσίδα μετακινείται ελαφρά κάθε φορά που πατάτε το κουμπί.
- Πατήστε το κουμπί "SWING" (ΚΙΝΗΣΗ) για να ενεργοποιήσετε τη συνεχή κίνηση των περσίδων.

Σημείωση: Για λεπτομέρειες, συμβουλευτείτε το ΕΓΧΕΙΡΙΔΙΟ ΧΡΗΣΗΣ ΤΗΛΕΧΕΙΡΙΣΤΗΡΙΟΥ.

ΠΡΟΕΙΔΟΠΟΙΗΣΗ!

Μην επιχειρήσετε αυτή τη ρύθμιση, ενώ το μηχάνημα βρίσκεται σε λειτουργία. Η τυχαία επαφή με τον ανεμιστήρα μπορεί να προκαλέσει σοβαρό τραυματισμό.

Ρύθμιση οριζόντιας ροής αέρα

Βήμα 1

ΑΠΟΜΟΝΩΣΤΕ τη μονάδα με το ΓΕΝΙΚΟ διακόπτη (ή βγάλετε το φως από την πρίζα).

Βήμα 2

Τραβήξτε προς τα κάτω τις οριζόντιες περσίδες χρησιμοποιώντας και τα δύο χέρια.

Βήμα 3

Χρησιμοποιήστε τους μοχλούς όπως υποδεικνύεται. [Βρίσκονται στο ανώτερο τμήμα της εξόδου αέρα και συνδέονται με τα χωνευτά κάθετα πτερύγια].

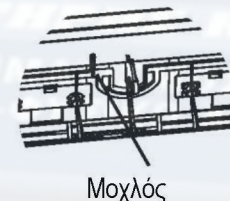
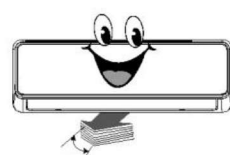
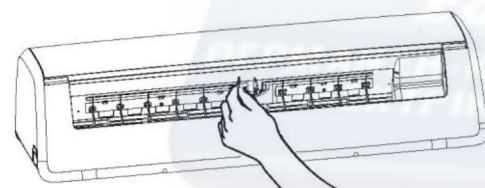

Βήμα 4

Μετακινήστε τους μοχλούς αριστερά ή δεξιά για να οδηγήσετε τον αέρα προς την κατεύθυνση που θέλετε.

Βήμα 5

ΕΝΕΡΓΟΠΟΙΗΣΤΕ τη μονάδα με το ΓΕΝΙΚΟ διακόπτη! (ή βάλτε το φως στην πρίζα)
Προσοχή: Η αποσύνδεση από την κεντρική παροχή ρεύματος συγχρονίζει την οριζόντια περσίδα.

Θέση περσίδας

ΠΡΟΣΟΧΗ

Τέρμα κάτω

Σε λειτουργία ΨΥΞΗΣ ή ΑΦΥΓΡΑΝΣΗΣ, μπορεί να σχηματιστεί συμπύκνωμα και να στάξει νερό από τη μονάδα σε συνθήκες υψηλής υγρασίας.

Στενό άνοιγμα

Η περιορισμένη ροή αέρα μειώνει την απόδοση και μπορεί να προκαλέσει σχηματισμό συμπυκνωμάτων.

Κλειστή

Μη θέσετε σε λειτουργία τη συσκευή προτού ανοίξει η περσίδα - υπάρχει κίνδυνος βλάβης.

Λειτουργία περσίδας

Μετά από μια γρήγορη επανεκκίνηση, η περσίδα μπορεί να παραμείνει στατική για περίπου 10 δευτ.

Λειτουργίες (ανάλογα με το μοντέλο)

- **Αυτόματη κίνηση της οριζόντιας περσίδας ροής αέρα**
Πατήστε το κουμπί "SWING" (ΚΙΝΗΣΗ ΠΕΡΣΙΔΑΣ) για δύο δευτερόλεπτα για να ενεργοποιήσετε την κίνηση των κάθετων πτερυγίων.
Σημείωση: Για λεπτομέρειες, ανατρέξτε στο ΕΓΧΕΙΡΙΔΙΟ ΧΡΗΣΗΣ ΤΗΛΕΧΕΙΡΙΣΤΗΡΙΟΥ.

- **Μνήμη ρύθμισης περσίδων**

Η γωνία της οριζόντιας περσίδας καταχωρείται στη μνήμη της συσκευής και η περσίδα επαναφέρεται στην τελευταία θέση που είχε επιλεγεί από τον χρήστη. Αυτό δεν θα συμβεί στην ενισχυμένη λειτουργία (TURBO), όταν γίνεται χειροκίνητος χειρισμός των κουμπιών ή μετά από διακοπή ρεύματος.

2.5 Ειδικές λειτουργίες

- **Καθυστέρηση συμπιεστή**

Κατά την εκκίνηση, υπάρχει χρονική καθυστέρηση 3 έως 4 λεπτών για την προστασία του συμπιεστή.

- **Αυτόματη αποπαγοποίηση**

Στη λειτουργία θέρμανσης σχηματίζεται πάγος πάνω στην εξωτερική μονάδα. Για να αφαιρεθεί αυτός ο πάγος, ο εσωτερικός ανεμιστήρας σταματά για λίγα λεπτά προτού συνεχιστεί η θέρμανση.

- **Αποτροπή ροής κρύου ρεύματος αέρα**

Για να αποφευχθεί η ροή κρύου αέρα όταν το κλιματιστικό ξεκινά τη λειτουργία θέρμανσης, η εσωτερική μονάδα προθερμαίνεται πριν από την έναρξη λειτουργίας του ανεμιστήρα. Αυτή η καθυστέρηση πρέπει να διαρκέσει μόνο λίγα λεπτά.

- **Αυτόματη επανεκκίνηση**

Η μονάδα θα εκτελέσει αυτόματη επανεκκίνηση μετά από διακοπή ρεύματος. Διατηρούνται όλες οι προηγούμενες ρυθμίσεις του χρήστη.

- **Αυτόματη ανίχνευση διαρροών**

Όταν ανιχνεύεται διαρροή ψυκτικού, η μονάδα εμφανίζει τον κωδικό "EC" ή ανάβει η σχετική φωτεινή ένδειξη LED [ανάλογα με το μοντέλο].

- **Προστασία από σχηματισμό μούχλας***

Αυτή η δυνατότητα παρατείνει τη λειτουργία του εσωτερικού ανεμιστήρα σε χαμηλή ταχύτητα για 7 ~ 10 λεπτά μετά την απενεργοποίηση της μονάδας από τον χρήστη στη λειτουργία ψύξης. Το στέγνωμα των σταγονιδίων νερού που σχηματίζονται στον εσωτερικό εναλλάκτη θερμότητας εμποδίζει την ανάπτυξη μούχλας.

- **Έλεγχος μέσω WIFI***

Με τη λειτουργία WIFI, μπορείτε να ελέγξετε το κλιματιστικό είτε από το τηλεχειριστήριο είτε από το κινητό σας τηλέφωνο. Συνδέστε τη μονάδα WIFI και τη μονάδα επικοινωνίας με την οθόνη για να ενεργοποιήσετε αυτήν τη λειτουργία.

- **Καθαρισμός του αέρα* Ιονιστής***

Στον αέρα προστίθενται αρνητικά ιόντα που προσομοιώνουν την ευεργετική επίδραση του καθαρού και υγιεινού περιβάλλοντος (δάση και καταρράκτες) στον άνθρωπο.

- **Πλάσμα***

Τα σωματίδια σκόνης του ρεύματος αέρα φορτίζονται ηλεκτρικά. Αυτό βοηθά στη συλλογή της σκόνης, στη μείωση των οσμών και στη μείωση των αερομεταφερόμενων θανατηφόρων βακτηρίων.

- **Αυτοκαθαρισμός***

Υπάρχει πάντα ανάπτυξη αερομεταφερόμενων βακτηρίων όταν υπάρχει υγρασία στον εναλλάκτη θερμότητας της εσωτερικής μονάδας. Η τακτική αφύγρανση του εναλλάκτη αποτρέπει την ανάπτυξη αυτή. Πατώντας απλώς το κουμπί "αυτοκαθαρισμού", το σύστημα ελέγχου διαχειρίζεται αυτόματα τη διαδικασία.

- **Ενισχυμένη λειτουργία (Turbo)**

Με την ενισχυμένη λειτουργία, η συσκευή λειτουργεί εντατικά για να φέρει τη θερμοκρασία στο επίπεδο που θέλετε το συντομότερο δυνατόν.



Η διακοπή αυτής της διαδικασίας μπορεί να διαταράξει το λογικό σύστημα ελέγχου. Για να αποκαταστήσετε αυτό το πρόβλημα, αποσυνδέστε για λίγο τη συσκευή από την ηλεκτρική παροχή.

[*] Εξαρτάται από το μοντέλο.

Φροντίδα και συντήρηση

ΑΠΟΣΥΝΔΕΣΤΕ τη συσκευή από την παροχή ρεύματος ΠΡΟΤΟΥ επιχειρήσετε να την καθαρίσετε ή να την συντηρήσετε!

ΠΡΟΣΟΧΗ

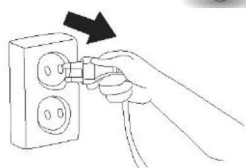

Καθαρισμός φίλτρου

1 Ανοίξτε το μπροστινό κάλυμμα, ανασκλώνοντας προσεκτικά και τα δύο άκρα ταυτόχρονα. Σε συγκεκριμένη γωνία, θα ακουστεί ένα κλικ και το κάλυμμα θα παραμείνει στη θέση του χωρίς τη δική σας βοήθεια.

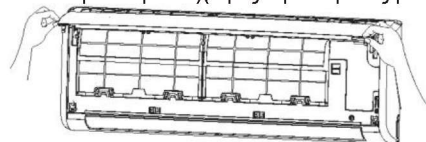

3 Ξεκουμπώστε το μικρό ειδικό φίλτρο.

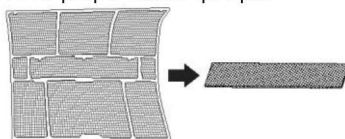

5 Καθαρίστε με ηλεκτρική σκούπα τα μικρά φίλτρα. [Φροντίστε να το αντικαθιστάτε τακτικά.]

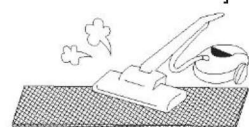

7 Επανατοποθετήστε το στη μονάδα, ακολουθώντας την αντίστροφη σειρά από αυτήν που περιγράφεται στο σημείο 2 παραπάνω.

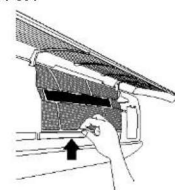

Γενικός καθαρισμός

Χρησιμοποιήστε ένα μαλακό, υγρό πανί για το καθαρίσμα της πρόσοψης, του περιβλήματος και του τηλεχειριστηρίου.



- Μη χρησιμοποιείτε χημικά όπως απορρυπαντικά, διαλυτικά, λειαντικά κ.λπ.
- Όχι ζεστά υγρά (πάνω από 40°C)

2 Κρατήστε την προεξοχή του φίλτρου για να το μετακινήσετε λίγο προς τα επάνω και, στη συνέχεια, τραβήξτε το ελαφρά προς το μέρος σας. Τώρα, αφαιρέστε το φίλτρο τραβώντας το προσεκτικά προς τα κάτω.

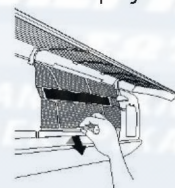

4 Καθαρίστε το μεγάλο φίλτρο αέρα με νερό και σαπούνι. Ξεπλύνετε με καθαρό νερό. Σκουπίστε το νερό.

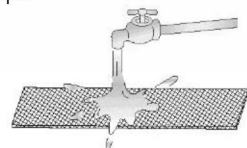

6 Τοποθετήστε ξανά το μικρό φίλτρο πάνω στο μεγάλο φίλτρο.

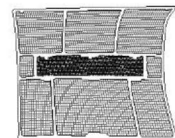

8 Κλείστε το μπροστινό κάλυμμα.

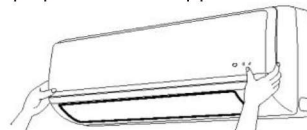

Προετοιμασία αποθήκευσης της συσκευής [για μακροχρόνιες περιόδους αδράνειας]

- 1) Καθαρίστε τα φίλτρα αέρα.
- 2) Σε υγρά ή με υγρασία κλίματα, ενεργοποιήστε τη λειτουργία ανεμιστήρα μέχρι να στεγνώσει τελείως η μονάδα.
- 3) Απενεργοποιήστε το κλιματιστικό με το τηλεχειριστήριο και αφαιρέστε τις μπαταρίες.
- 4) Αποσυνδέστε τη συσκευή από την παροχή ρεύματος.

Επαναλειτουργία μετά την περίοδο αποθήκευσης

- 1) Επανασυνδέστε τη συσκευή στην παροχή ρεύματος.
- 2) Περιμένετε 24 ώρες όταν η θερμοκρασία περιβάλλοντος είναι πολύ χαμηλή (για μοντέλα inverter).
- 3) Επανατοποθετήστε τις μπαταρίες στο τηλεχειριστήριο και θέστε σε λειτουργία τη μονάδα.

Προληπτική συντήρηση

Ελέγχετε τακτικά τη συσκευή σας για:

1. Εμπόδια στη ροή αέρα που περνά από τις εσωτερικές και τις εξωτερικές μονάδες.
2. Διαρροές νερού ή λαδιού.
3. Κατεστραμμένα ή αποσυνδεδεμένα καλώδια

ΠΡΟΣΟΧΗ

Τα μεταλλικά μέρη μπορεί να έχουν αιχμηρές ακμές που προκαλούν ζημιά. Προσοχή!

Η τακτική συντήρηση υψηλού επιπέδου των εσωτερικών και εξωτερικών μονάδων είναι απαραίτητη.

- Απαιτείται συντήρηση από ειδικευμένο τεχνικό για να γίνει σωστός καθαρισμός, λίπανση και έλεγχος της λειτουργίας όλων των σημαντικών εξαρτημάτων.
- Μην επιχειρήσετε να εκτελέσετε τις εργασίες αυτές μόνοι σας.
- Επικοινωνήστε με ένα κατάλληλο τεχνικό συνεργείο.

Οδηγίες, συμβουλές και προφυλάξεις

Τα παρακάτω μπορούν να συμβούν κατά τη διάρκεια της κανονικής λειτουργίας και αυτό δεν σημαίνει δυσλειτουργία.

Πρόβλημα	Εξήγηση
Η ψύξη ή η θέρμανση καθυστερεί.	Μια καθυστέρηση 3 λεπτών προστατεύει το συμπιεστή.
Η ταχύτητα του ανεμιστήρα αλλάζει – εκτός λειτουργίας, πολύ αργή και στη συνέχεια κανονική	Συμβαίνει αυτόματα στη λειτουργία θέρμανσης - εμποδίζει τα ρεύματα κρούς αέρα πάνω στα άτομα που βρίσκονται στο χώρο.
Η λειτουργία θέρμανσης σταματά ξαφνικά και αναβοσβήνει η φωτεινή ένδειξη αποπαγοποίησης.	Η διαδικασία αποπαγοποίησης της εξωτερικής μονάδας βρίσκεται σε εξέλιξη (5 – 10 λεπτά).
Εξαγωγή πάχνης από την εσωτερική μονάδα.	Αυτό μπορεί να συμβεί όταν η θερμοκρασία της μονάδας είναι χαμηλή και ο αέρας του δωματίου είναι ζεστός και υγρός.
Έχει χαμηλής έντασης εκπέμπονται από το κλιματιστικό.	"Σφύριγμα": φυσιολογικό - εξισορρόπηση πίεσης αερίων, όταν σταματά ή ξεκινά ο συμπιεστής.
	"Τρίξιμο": φυσιολογική διαστολή και συστολή των πλαστικών και μεταλλικών εξαρτημάτων.
	Σφύριγμα αέρα: φυσιολογικό όταν η περσίδα επανέρχεται στη θέση της.
Απόρριψη σκόνης από τη μονάδα.	Μπορεί να συμβεί όταν το κλιματιστικό χρησιμοποιείται για πρώτη φορά ή δεν έχει χρησιμοποιηθεί για μεγάλο χρονικό διάστημα.
Η μονάδα εκπέμπει μια περίεργη οσμή.	Συνήθως προκαλείται από χημικές ουσίες, από τον καπνό του τσιγάρου, το μαγείρεμα, κ.λπ. Εάν δεν ισχύει κάποια από αυτές τις περιπτώσεις, καλέστε τεχνικό.
Αλλαγή σε λειτουργία ανεμιστήρα μόνο κατά την ψύξη ή τη θέρμανση.	Η θερμοκρασία δωματίου είναι η ίδια με αυτή που έχετε επιλέξει στο τηλεχειριστήριο. Σε διαφορετική περίπτωση, καλέστε τεχνικό.
Ανεπαρκής απόδοση θέρμανσης.	Μπορεί να συμβεί όταν η εξωτερική θερμοκρασία είναι κοντά ή κάτω από τους μηδέν βαθμούς Κελσίου.
	Σε διαφορετική περίπτωση, καλέστε τεχνικό.
Η μονάδα ενεργοποιείται αυτόματα.	Είναι φυσιολογικό όταν επανέρχεται το ηλεκτρικό ρεύμα μετά από διακοπή ρεύματος.
Η λειτουργία είναι ασταθής, απρόβλεπτη ή η μονάδα δεν ανταποκρίνεται στις εντολές.	Παρεμβολές από πύργους κινητής τηλεφωνίας και απομακρυσμένους ενισχυτές μπορεί να προκαλέσουν δυσλειτουργία της μονάδας.
	Αποσυνδέστε τη μονάδα από την παροχή ρεύματος και συνδέστε την ξανά.
	Για επανεκκίνηση της λειτουργίας της μονάδας, πατήστε το κουμπί ON/OFF του τηλεχειριστηρίου.
	Εάν το πρόβλημα δεν λυθεί, καλέστε τεχνικό.
Το σύστημα κλιματισμού πολλαπλών μονάδων δεν μπορεί να βρίσκεται σε διαφορετικούς τρόπους λειτουργίας ταυτόχρονα, δηλαδή μία μονάδα να βρίσκεται σε λειτουργία "ΨΥΞΗΣ" και μια άλλη μονάδα να βρίσκεται σε λειτουργία "ΘΕΡΜΑΝΣΗΣ". Όταν επιλέγονται διαφορετικοί τρόποι λειτουργίας, η λειτουργία "ΘΕΡΜΑΝΣΗ" θα έχει προτεραιότητα. Η εσωτερική μονάδα που λειτουργεί σε τρόπο λειτουργίας "ΨΥΞΗΣ" ή "ΑΝΕΜΙΣΤΗΡΑ" θα σταματήσει να λειτουργεί και θα εμφανίσει την ένδειξη "P5".	

ΠΡΟΒΛΗΜΑ	ΕΛΕΓΞΕΤΕ ΠΡΩΤΑ!
Η μονάδα δεν λειτουργεί.	• Υπάρχει διακοπή ρεύματος;
	• Μήπως είναι κλειστός ο διακόπτης, είναι ανοιχτή η ασφάλεια ή έχει καεί η ασφάλεια;
	• Μήπως οι μπαταρίες του τηλεχειριστηρίου έχουν εξαντληθεί;
	• Έχουν ρυθμιστεί σωστά το ρολόι και ο χρονοδιακόπτης;
Ανεπαρκής ψύξη/θέρμανση.	• Είναι σωστές οι ρυθμίσεις θερμοκρασίας και κατάστασης λειτουργίας;
	• Είναι καθαρά τα φίλτρα αέρα;
	• Τα παράθυρα και οι πόρτες είναι κλειστά;
	• Είναι η ροή του αέρα ανεμπόδιστη εντός & εκτός των εσωτερικών & των εξωτερικών μονάδων;
	• Είναι η ταχύτητα του ανεμιστήρα ρυθμισμένη στην υψηλή ταχύτητα και οι περσίδες επιτρέπουν μέγιστη ροή του αέρα;

Η ΜΟΝΑΔΑ ΔΕΝ ΑΝΤΑΠΟΚΡΙΝΕΤΑΙ ΟΠΩΣ ΑΠΑΙΤΕΙΤΑΙ;

- Σημειώστε τον αριθμό μοντέλου του προϊόντος,
- Επικοινωνήστε με το κατάλληλο κέντρο τεχνικής εξυπηρέτησης,
- Αναφέρετε όλα τα προβλήματα που παρατηρήσατε!

ΠΡΟΣΟΧΗ

Σε περίπτωση που παρατηρήσετε κάποιο από τα ακόλουθα προβλήματα, απενεργοποιήστε αμέσως τη συσκευή!

- Το καλώδιο τροφοδοσίας είναι φθαρμένο ή ασυνήθιστα ζεστό.
- Υπάρχει οσμή καμένου.
- Ακούγονται δυνατοί ή μη φυσιολογικοί θόρυβοι.
- Καίγεται ή πέφτει συχνά η ασφάλεια.
- Έχει πέσει νερό ή κάποιο άλλο αντικείμενο επάνω ή μέσα στη μονάδα.
- Οι φωτεινές ενδείξεις αναβοσβήνουν συνεχώς.
- Εμφανίζεται ένας κωδικός βλάβης, όπως E0, E1, E2 ... ή P0, P1, P2...κ.λπ.

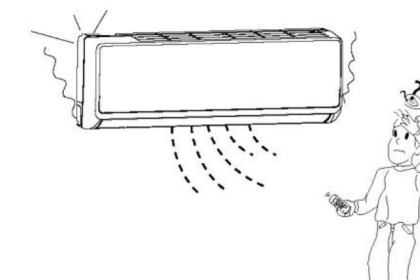

ΜΗΝ ΕΠΙΧΕΙΡΗΣΕΤΕ ΝΑ ΔΙΟΡΘΩΣΕΤΕ ΜΟΝΟΙ ΣΑΣ ΑΥΤΑ ΤΑ ΠΡΟΒΛΗΜΑΤΑ! ΕΠΙΚΟΙΝΩΗΣΤΕ ΜΕ ΕΝΑ ΚΑΤΑΛΛΗΛΟ ΤΕΧΝΙΚΟ ΣΥΝΕΡΓΕΙΟ.