

ΚΛΙΜΑΤΙΣΤΙΚΑ ΦΟΡΗΤΟΥ ΤΥΠΟΥ (ΚΛΙΜΑΤΙΣΤΙΚΑ ΔΩΜΑΤΙΟΥ)

ΕΓΧΕΙΡΙΔΙΟ ΚΑΤΟΧΟΥ

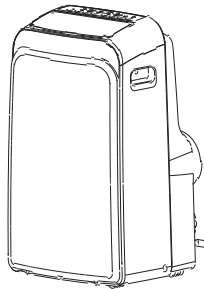

Μέσα θα βρείτε πολλές χρήσιμες συμβουλές για το πώς να χρησιμοποιήσετε και να συντηρήσετε σωστά το κλιματιστικό. Μια μικρή προληπτική φροντίδα από την πλευρά σας μπορεί να σας εξοικονομήσει πολύ χρόνο και χρήμα κατά τη διάρκεια ζωής του κλιματιστικού σας. Πριν από τη χρήση του προϊόντος, διαβάστε τις οδηγίες προσεκτικά και φυλάξτε το εγχειρίδιο για μελλοντική χρήση.

Διαβάστε αυτό το εγχειρίδιο

Μέσα θα βρείτε πολλές χρήσιμες συμβουλές για το πώς να χρησιμοποιήσετε και να συντηρήσετε σωστά το κλιματιστικό. Μια μικρή προληπτική φροντίδα από την πλευρά σας μπορεί να σας εξοικονομήσει πολύ χρόνο και χρήμα κατά τη διάρκεια ζωής του κλιματιστικού σας. Θα βρείτε πολλές απαντήσεις σε κοινά προβλήματα στο διάγραμμα των συμβουλών αντιμετώπισης προβλημάτων. Εάν μελετήσετε πρώτα το διάγραμμα των συμβουλών αντιμετώπισης προβλημάτων, ίσως να μην χρειαστεί να καλέσετε τεχνικό για σέρβις.



ΠΡΟΣΟΧΗ

- Αυτή η συσκευή μπορεί να χρησιμοποιηθεί από παιδιά ηλικίας 8 ετών και άνω και από άτομα με μειωμένες σωματικές, αισθητικές ή διανοητικές ικανότητες ή έλλειψη εμπειρίας και γνώσης, μόνο αν έχουν λάβει εποπτεία ή καθοδήγηση σχετικά με τη χρήση της συσκευής από ένα άτομο που είναι υπεύθυνο για την ασφάλειά τους. Τα παιδιά δεν πρέπει να παίζουν με τη συσκευή. Ο καθαρισμός και η συντήρηση του χρήστη δεν πρέπει να γίνονται από παιδιά χωρίς επίβλεψη. (Ισχύει για τις χώρες της Ευρώπης.)
- Αυτή η συσκευή δεν προορίζεται για χρήση από άτομα (συμπεριλαμβανομένων των παιδιών) με μειωμένες σωματικές, αισθητικές ή διανοητικές ικανότητες ή έλλειψη εμπειρίας και γνώσης, παρά μόνο αν έχουν λάβει εποπτεία ή καθοδήγηση σχετικά με τη χρήση της συσκευής από ένα άτομο που είναι υπεύθυνο για την ασφάλειά τους. (Ισχύει για τις άλλες χώρες εκτός των χωρών της Ευρώπης.)
- Τα παιδιά θα πρέπει να επιβλέπονται προκειμένου να διασφαλιστεί ότι δεν θα παίζουν με τη συσκευή.
- Εάν το καλώδιο τροφοδοσίας έχει υποστεί ζημιά, πρέπει να αντικατασταθεί από τον κατασκευαστή, το τμήμα σέρβις της αντιπροσωπείας ή κάποιον ειδικό, προκειμένου να αποφευχθεί τυχόν κίνδυνος.
- Η συσκευή πρέπει να εγκατασταθεί σύμφωνα με τους εθνικούς κανονισμούς καλωδίωσης.
- Μην χρησιμοποιείτε το κλιματιστικό σας σε υγρούς χώρους, όπως το μπάνιο ή το δωμάτιο του πλυντηρίου.
- Η συσκευή που διαθέτει ηλεκτρικό θερμαντήρα θα πρέπει να απέχει τουλάχιστον 1 μέτρο από εύφλεκτα υλικά.
- Για την επισκευή ή τη συντήρηση αυτής της μονάδας επικοινωνήστε με τον εξουσιοδοτημένο τεχνικό σέρβις.
- Για την εγκατάσταση αυτής της μονάδας επικοινωνήστε με τον εξουσιοδοτημένο τεχνικό εγκατάστασης.

ΠΕΡΙΕΧΟΜΕΝΑ

ΚΟΙΝΩΝΙΚΗ ΠΑΡΑΤΗΡΗΣΗ

| | |
|----------------------------|---|
| Κοινωνική παρατήρηση | 2 |
|----------------------------|---|

ΠΡΟΦΥΛΑΞΕΙΣ ΑΣΦΑΛΕΙΑΣ

| | |
|------------------------------|---|
| Κανόνες ασφαλείας | 3 |
| Συνθήκες λειτουργίας | 3 |
| Ηλεκτρολογικά στοιχεία | 4 |

ΑΝΑΓΝΩΡΙΣΗ ΜΕΡΩΝ

| | |
|---------------------|---|
| Εξαρτήματα | 4 |
| Ονόματα μερών | 5 |

ΧΑΡΑΚΤΗΡΙΣΤΙΚΑ ΚΛΙΜΑΤΙΣΤΙΚΟΥ

| | |
|--|---|
| Οδηγίες λειτουργίας ηλεκτρονικού ελέγχου | 6 |
|--|---|

ΟΔΗΓΙΕΣ ΛΕΙΤΟΥΡΓΙΑΣ

| | |
|---------------------------|---|
| Οδηγίες λειτουργίας | 7 |
|---------------------------|---|

ΟΔΗΓΙΕΣ ΕΓΚΑΤΑΣΤΑΣΗΣ

| | |
|------------------------------------|----|
| Θέση | 9 |
| Εγκατάσταση κιτ παραθύρου | 9 |
| Εγκατάσταση σωλήνα εξάτμισης | 12 |
| Αποστράγγιση νερού | 13 |

ΦΡΟΝΤΙΔΑ ΚΑΙ ΣΥΝΤΗΡΗΣΗ

| | |
|------------------------------|----|
| Φροντίδα και συντήρηση | 14 |
|------------------------------|----|

ΣΥΜΒΟΥΛΕΣ ΑΝΤΙΜΕΤΩΠΙΣΗΣ ΠΡΟΒΛΗΜΑΤΩΝ

| | |
|--------------------------------|----|
| Αντιμετώπιση προβλημάτων | 15 |
|--------------------------------|----|

ΣΗΜΕΙΩΣΗ

Οι ονομαστικές τιμές διαβάθμισης που αναγράφονται στην ενεργειακή ετικέτα βασίζονται σε δοκιμή με εγκατάσταση του αεραγωγού εξάτμισης χωρίς επέκταση και χωρίς προσαρμογέα A και B (ο αγωγός και ο προσαρμογέας A και B αναφέρονται στη λίστα εξαρτημάτων του εγχειριδίου οδηγιών).

Όταν χρησιμοποιείτε αυτό το κλιματιστικό σε χώρες της Ευρώπης, πρέπει να τηρείτε τις ακόλουθες οδηγίες:

ΑΠΟΡΡΙΨΗ: Μην απορρίπτετε αυτό το προϊόν στα γενικά αστικά απορρίμματα. Απαιτείται ειδική συλλογή αυτών των απορριμμάτων για ειδική επεξεργασία.

Απαγορεύεται η απόρριψη αυτής της συσκευής στα οικιακά απορρίμματα.

Για την απόρριψή του, υπάρχουν αρκετές επιλογές:

- A) Ο δήμος διαθέτει συστήματα συλλογής, όπου μπορούν να απορρίπτονται τα ηλεκτρονικά απορρίμματα, τα οποία είναι χωρίς χρέωση, τουλάχιστον, για τον χρήστη.
- B) Όταν αγοράζετε ένα νέο προϊόν, το κατάστημα θα πάρει πίσω το παλιό προϊόν χωρίς χρέωση, τουλάχιστον.
- Γ) Ο κατασκευαστής θα πάρει πίσω την παλιά συσκευή προς απόρριψη χωρίς χρέωση, τουλάχιστον, για τον χρήστη.
- Δ) Επειδή τα παλιά προϊόντα περιέχουν πολύτιμα υλικά, μπορούν να πωληθούν σε εμπόρους παλιοσίδερων.

Η αδιάκριτη απόρριψη αποβλήτων στα δάση και τη φύση θέτει σε κίνδυνο την υγεία σας, επειδή επικίνδυνες ουσίες διαρρέουν στα υπόγεια ύδατα και εισέρχονται στην τροφική αλυσίδα.

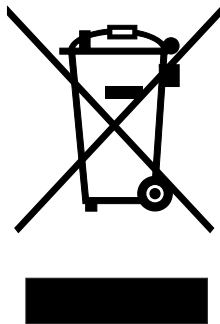

ΠΡΟΣΟΧΗ:

- Αυτή η συσκευή δεν προορίζεται για χρήση από άτομα (συμπεριλαμβανομένων των παιδιών) με μειωμένες σωματικές, αισθητικές ή διανοητικές ικανότητες ή έλλειψη εμπειρίας και γνώσης, παρά μόνο αν έχουν λάβει εποπτεία ή καθοδήγηση σχετικά με τη χρήση της συσκευής από ένα άτομο που είναι υπεύθυνο για την ασφάλειά τους.
- Τα παιδιά θα πρέπει να επιβλέπονται προκειμένου να διασφαλιστεί ότι δεν θα παίζουν με τη συσκευή.

Κανόνες ασφαλείας

Για την αποφυγή τραυματισμού του χρήστη ή άλλων ατόμων και ζημιάς στον εξοπλισμό, πρέπει να ακολουθούνται οι παρακάτω οδηγίες. Η εσφαλμένη χρήση λόγω μη τήρησης των οδηγιών μπορεί να προκαλέσει τραυματισμό ή ζημιά.

❗ Πάντα να κάνετε αυτό

- Το κλιματιστικό πρέπει να χρησιμοποιείται κατά τέτοιο τρόπο ώστε να προστατεύεται από την υγρασία, π.χ. συμπύκνωση υδρατμών, πιτσιλίσματα νερού, κ.λπ. Μην τοποθετείτε ή φυλάσσετε το κλιματιστικό σε σημεία από όπου μπορεί να πέσει μέσα σε νερό ή οποιοδήποτε άλλο υγρό. Σε τέτοια περίπτωση, αποσυνδέστε το από την πρίζα αμέσως.
- Μεταφέρετε το κλιματιστικό σας πάντα σε κατακόρυφη θέση και τοποθετήστε το σε σταθερή, επίπεδη επιφάνεια κατά τη χρήση του.
- Κλείστε τη συσκευή όταν δεν χρησιμοποιείται.
- Οι επισκευές πρέπει να διεξάγονται πάντα από εξειδικευμένο τεχνικό. Αν το καλώδιο ρεύματος υποστεί ζημιά, πρέπει να αντικαθίσταται από ειδικευμένο τεχνικό επιδιορθώσεων.
- Αφήστε τουλάχιστον 30 εκατοστά απόστασης σε όλες τις πλευρές της μονάδας, από τοίχους, έπιπλα και κουρτίνες, για την ελεύθερη ροή του αέρα.
- Αν το κλιματιστικό αναποδογυριστεί κατά τη χρήση, κλείστε τη συσκευή και αποσυνδέστε την από το ρεύμα αμέσως.

⊘ Ποτέ μην το κάνετε αυτό

- Μην χρησιμοποιείτε το κλιματιστικό σας σε υγρούς χώρους, όπως το μπάνιο ή το δωμάτιο του πλυντηρίου.
- Μην αγγίζετε τη συσκευή με βρεγμένα ή υγρά χέρια ή όταν είστε ξυπόλητοι.
- Μην πατάτε τα κουμπιά στον πίνακα ελέγχου με ο,τιδήποτε άλλο εκτός από τα δάχτυλά σας.
- Μην αφαιρείτε οποιοδήποτε σταθερό κάλυμμα. Μην χρησιμοποιείτε ποτέ αυτήν τη συσκευή αν δεν λειτουργεί σωστά ή αν έχει πέσει ή έχει υποστεί ζημιά.
- Μην χρησιμοποιείτε ποτέ το φινι ρεύματος για να ξεκινήσετε ή να σταματήσετε τη λειτουργία της μονάδας.
- Χρησιμοποιείτε πάντα τον διακόπτη στον πίνακα ελέγχου.
- Μην καλύπτετε και μην παρεμποδίσετε τις γρίλιες εισόδου ή εξόδου.
- Μην χρησιμοποιείτε επικίνδυνα χημικά για να καθαρίσετε τη μονάδα και μην τα φέρνετε σε επαφή με αυτήν. Μην χρησιμοποιείτε τη μονάδα όταν υπάρχουν στο χώρο εύφλεκτες ουσίες ή ατμοί, όπως οινόπνευμα, εντομοκτόνα, βενζίνη κ.λπ.
- Μην επιτρέπετε στα παιδιά να χρησιμοποιούν τη συσκευή χωρίς επίβλεψη.
- Μην χρησιμοποιείτε αυτήν τη συσκευή για άλλους σκοπούς εκτός από αυτούς που περιγράφονται στο παρόν εγχειρίδιο οδηγιών.

Εξοικονόμηση ενέργειας

- Χρησιμοποιήστε τη μονάδα στο συνιστώμενο μέγεθος δωματίου.
- Τοποθετήστε τη μονάδα σε σημείο όπου η ροή αέρα δεν εμποδίζεται από τα έπιπλα.
- Κρατήστε κλειστά τα στόρια ή τις κουρτίνες κατά τη διάρκεια του μέρους της ημέρας με τη μεγαλύτερη ηλιοφάνεια.
- Διατηρείτε τα φίλτρα καθαρά.
- Κρατήστε κλειστές τις πόρτες και τα παράθυρα για να διατηρήσετε τον ψυχρό αέρα μέσα και τον θερμό αέρα έξω.

Συνθήκες λειτουργίας

- Το κλιματιστικό πρέπει να λειτουργεί εντός του εύρους θερμοκρασιών που αναφέρονται παρακάτω:

| ΚΑΤΑΣΤΑΣΗ ΛΕΙΤΟΥΡΓΙΑΣ | ΘΕΡΜΟΚΡΑΣΙΑ ΔΩΜΑΤΙΟΥ |
|---------------------------------------|-----------------------|
| ΨΥΞΗ | 17°C(62°F)~35°C(95°F) |
| ΑΦΥΓΡΑΝΣΗ | 13°C(55°F)~35°C(95°F) |
| ΘΕΡΜΑΝΣΗ (τύπος αντλίας θερμότητας) | 5°C(41°F)~30°C(88°F) |
| ΘΕΡΜΑΝΣΗ (τύπος ηλεκτρικής θέρμανσης) | ≤30°C/88°F |

Συνιστώμενα εργαλεία για την εγκατάσταση του κιτ παραθύρου

1. Κατσαβίδι (σταυροκατσαβίδο μεσαίου μεγέθους)
2. Μεζούρα ή μέτρο
3. Μαχαίρι ή ψαλίδι
4. Πριόνι (στην περίπτωση που το κιτ παραθύρου πρέπει να κοπεί σε μικρότερο μέγεθος επειδή το παράθυρο είναι πολύ στενό για απευθείας τοποθέτηση)

▲ ΠΡΟΕΙΔΟΠΟΙΗΣΗ Για την ασφάλειά σας

- Μην αποθηκεύετε και μην χρησιμοποιείτε βενζίνη ή άλλους εύφλεκτους ατμούς και υγρά κοντά σε αυτήν ή σε άλλες συσκευές.
- Αποφύγετε την πυρκαγιά ή την ηλεκτροπληξία. Μην χρησιμοποιείτε καλώδια επέκτασης ή μπαταντζές. Μην αφαιρέσετε καμία ακίδα από το φως ρεύματος.

▲ ΠΡΟΕΙΔΟΠΟΙΗΣΗ Ηλεκτρολογικά στοιχεία

- Βεβαιωθείτε ότι η ηλεκτρική παροχή είναι επαρκής για το μοντέλο που επιλέξατε. Αυτή η πληροφορία υπάρχει στην πλακέτα με τον σειριακό αριθμό, η οποία βρίσκεται στο πλάι της καμπίνας, πίσω από τη γρίλια.
- Βεβαιωθείτε ότι το κλιματιστικό είναι σωστά γειωμένο. Για να ελαχιστοποιήσετε τους κινδύνους ηλεκτροπληξίας και πυρκαγιάς, εξασφαλίστε ότι υπάρχει κατάλληλη γείωση. Το καλώδιο ρεύματος είναι εξοπλισμένο με τριπολικό φως με γείωση για προστασία από τον κίνδυνο ηλεκτροπληξίας.
- Το κλιματιστικό πρέπει να χρησιμοποιείται σε κατάλληλα γειωμένη πρίζα τοίχου. Εάν η πρίζα τοίχου που σκοπεύετε να χρησιμοποιήσετε δεν είναι επαρκώς γειωμένη ή προστατευμένη από ασφάλεια χρονοκαθυστέρησης ή ασφαλειοδιακόπτη, φροντίστε να εγκατασταθεί μια κατάλληλη πρίζα από εξειδικευμένο ηλεκτρολόγο.
- Βεβαιωθείτε ότι η πρίζα είναι προσπελάσιμη μετά την εγκατάσταση της μονάδας.

Εξαρτήματα

| ΕΞΑΡΤΗΜΑΤΑ: | ΟΝΟΜΑ ΕΞΑΡΤΗΜΑΤΟΣ: | ΠΟΣΟΤΗΤΑ: |
|---|---|-----------|
|  | Σωλήνας εξάτμισης, προσαρμογέας A και προσαρμογέας B (επίπεδου στομίου ή στρογγυλού στομίου, ανάλογα με το μοντέλο) Συρόμενο κιτ παραθύρου και βίδα | 1 σετ |
|  | Προσαρμογέας εξάτμισης τοίχου A (✳) | 1 τμχ. |
|  | Προσαρμογέας B (στρογγυλό στόμιο) (✳) | 1 τμχ. |
|  | Ούπα και ξυλόβιδα (✳) | 4 τμχ. |
|  | Φελιζόλ στεγανοποίησης | 3 τμχ. |
|  | Τηλεχειριστήριο και μπαταρία (μόνο για μοντέλα που διαθέτουν τηλεχειριστήριο) | 1 τμχ. |
|  | Σωλήνας αποστράγγισης και προσαρμογέας σωλήνα αποστράγγισης (✳) | 1 τμχ. |

ΣΗΜΕΙΩΣΗ: Προαιρετικά εξαρτήματα (✳), σε ορισμένα μοντέλα δεν υπάρχουν.

- Ελέγξτε αν υπάρχουν όλα τα εξαρτήματα στη συσκευασία και ανατρέξτε στις οδηγίες εγκατάστασης για τη χρήση τους.

ΣΗΜΕΙΩΣΗ: Όλες οι εικόνες σε αυτό το εγχειρίδιο είναι μόνο για επεξήγηση. Το κλιματιστικό σας μπορεί να είναι λίγο διαφορετικό. Υπερισχύει το πραγματικό σχήμα.

ΟΝΟΜΑΤΑ ΜΕΡΩΝ

Εμπρός μέρος

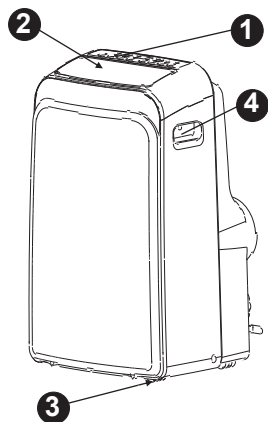

Εικ. 1

- ❶ Πίνακας λειτουργιών
- ❷ Οριζόντια περσίδα (αυτόματη κίνηση)
- ❸ Τροχός
- ❹ Λαβή μεταφοράς (και στις δύο πλευρές)

Πίσω μέρος

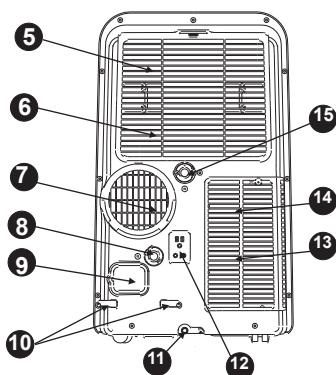

Εικ. 2

- ❺ Επάνω φίλτρο αέρα (πίσω από τη γρίλια)
- ❻ Επάνω είσοδος αέρα
- ❼ Έξοδος αέρα
- ❽ Έξοδος αποστράγγισης (μόνο στο μοντέλο αντλίας θερμότητας)
- ❾ Έξοδος καλωδίου ρεύματος
- ❿ Άγκιστρα καλωδίου ρεύματος (χρησιμοποιούνται μόνο κατά την αποθήκευση της μονάδας)
- ⓫ Κάτω έξοδος δοχείου αποστράγγισης
- ⓬ Υποδοχή φισ ρεύματος (χρησιμοποιείται μόνο κατά την αποθήκευση της μονάδας)
- ⓭ Κάτω φίλτρο αέρα (πίσω από τη γρίλια)
- ⓮ Κάτω είσοδος αέρα
- ⓯ Έξοδος αποστράγγισης

ΟΔΗΓΙΕΣ ΛΕΙΤΟΥΡΓΙΑΣ ΗΛΕΚΤΡΟΝΙΚΟΥ ΕΛΕΓΧΟΥ

Πριν ξεκινήσετε, εξοικειωθείτε με τον πίνακα ελέγχου και το τηλεχειριστήριο και όλες τις λειτουργίες τους και, στη συνέχεια, ανατρέξτε στο σύμβολο για τη λειτουργία που θέλετε.

Μπορείτε να ελέγξετε τη λειτουργία της μονάδας μόνο από τον πίνακα ελέγχου ή από το τηλεχειριστήριο.

ΣΗΜΕΙΩΣΗ: Το εγχειρίδιο αυτό δεν περιλαμβάνει τις λειτουργίες του τηλεχειριστηρίου. Για λεπτομέρειες, ανατρέξτε στο εγχειρίδιο "Οδηγίες χρήσης τηλεχειριστηρίου" που συνοδεύει τη μονάδα.

ΠΙΝΑΚΑΣ ΕΛΕΓΧΟΥ ΤΟΥ ΚΛΙΜΑΤΙΣΤΙΚΟΥ

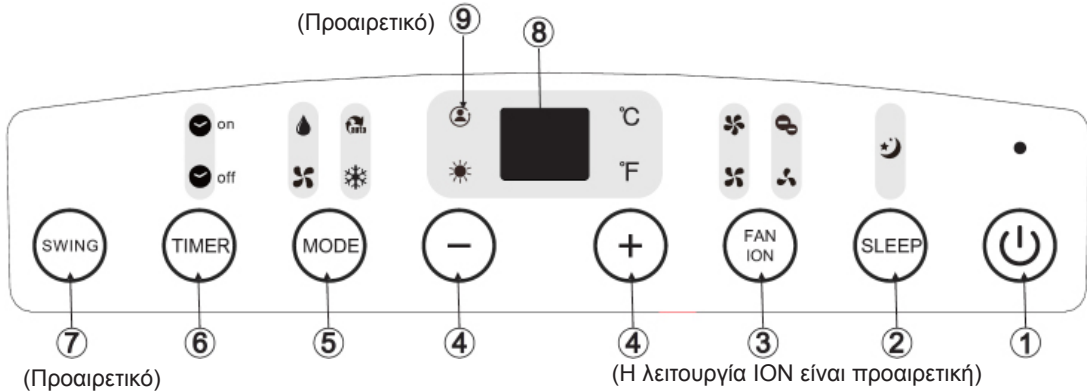

Εικ. 3

ΣΗΜΕΙΩΣΗ: Σε ορισμένα μοντέλα αντί για το κουμπί ECO (ΟΙΚΟΛΟΓΙΚΗ) υπάρχει το κουμπί SLEEP (ΥΠΝΟΣ).

- 1 Κουμπί ανοίγματος/κλεισίματος**
Ανοίγμα/Κλείσιμο της συσκευής.
- 2 Κουμπί SLEEP/ECO (ΟΙΚΟΛΟΓΙΚΗ/ΥΠΝΟΣ)**
Χρησιμοποιείται για να ξεκινήσει τη λειτουργία SLEEP/ECO (ΥΠΝΟΣ/ΟΙΚΟΛΟΓΙΚΗ)
- 3 Κουμπί FAN/ION (η λειτουργία ION είναι προαιρετική)**
Ελέγχει την ταχύτητα του ανεμιστήρα. Πατήστε το για να επιλέξετε την ταχύτητα του ανεμιστήρα σε τέσσερα βήματα: LOW (ΧΑΜΗΛΗ), MED (ΜΕΣΑΙΑ), HI (ΥΨΗΛΗ) και AUTO (ΑΥΤΟΜΑΤΗ). Η ενδεικτική λυχνία ταχύτητας ανεμιστήρα ανάβει για τις διαφορετικές ρυθμίσεις ανεμιστήρα εκτός από τη ρύθμιση AUTO. Αν επιλέξετε αυτόματη ταχύτητα ανεμιστήρα, όλες οι ενδεικτικές λυχνίες ανεμιστήρα σβήνουν.
ΣΗΜΕΙΩΣΗ: Πατήστε αυτό το κουμπί για 3 δευτερόλεπτα για να ξεκινήσει η λειτουργία ION (ΙΟΝΙΣΤΗΣ). Ενεργοποιείται η γεννήτρια ιονιστή η οποία αφαιρεί ρύπους και ακαθαρσίες από τον αέρα και τις παγιδεύει στο φίλτρο. Πατήστε το ξανά για 3 δευτερόλεπτα για να διακόψετε τη λειτουργία ION.
- 4 Κουμπιά ΕΠΑΝΩ (+) και ΚΑΤΩ (-)**
Χρησιμοποιούνται για τη ρύθμιση (αύξηση/μείωση) της θερμοκρασίας(σε βήματα του 1°C/2°F) εντός του εύρους από 17°C (62°F) έως 30°C (88°F) ή της ρύθμισης του χρονοδιακόπτη εντός του εύρους 0~24 ώρες.
ΣΗΜΕΙΩΣΗ: Μπορείτε να δείτε τη θερμοκρασία σε βαθμούς Κελσίου ή σε βαθμούς Φαρενάιτ. Για εναλλαγή από το ένα σύστημα στο άλλο, πατήστε παρατεταμένα ταυτόχρονα τα κουμπιά Επάνω και Κάτω για 3 δευτερόλεπτα.
- 5 Κουμπί επιλογής MODE (ΛΕΙΤΟΥΡΓΙΑ)**
Επιλέγει την κατάσταση λειτουργίας που θέλετε. Κάθε φορά που πατάτε το κουμπί, επιλέγεται μια λειτουργία με την εξής σειρά: AUTO (ΑΥΤΟΜΑΤΗ), COOL (ΨΥΞΗ), DRY (ΑΦΥΓΡΑΝΣΗ), FAN (ΑΝΕΜΙΣΤΗΡΑΣ) και HEAT (ΘΕΡΜΑΝΣΗ) (δεν υπάρχει στα μοντέλα μόνο ψύξης). Η ενδεικτική λυχνία κατάστασης λειτουργίας ανάβει κάτω από τις διαφορετικές καταστάσεις λειτουργίας.
- 6 Κουμπί TIMER (ΧΡΟΝΟΔΙΑΚΟΠΤΗΣ)**
Χρησιμοποιείται για να ρυθμίσετε την ώρα έναρξης του προγράμματος AUTO ON (ΑΥΤΟΜΑΤΟ ΑΝΟΙΓΜΑ) και την ώρα λήξης του προγράμματος AUTO OFF (ΑΥΤΟΜΑΤΟ ΚΛΕΙΣΙΜΟ), σε συνδυασμό με τα κουμπιά + και -. Η ενδεικτική λυχνία του χρονοδιακόπτη αυτόματου ανοίγματος/κλεισίματος ανάβει κάτω από τις ρυθμίσεις ανοίγματος/κλεισίματος του χρονοδιακόπτη.
- 7 Κουμπί SWING (ΚΙΝΗΣΗ ΠΕΡΣΙΔΩΝ)**
(Ισχύει μόνο για τα μοντέλα που διαθέτουν αυτόματη κίνηση περσιδών)
Χρησιμοποιείται για να ξεκινήσει τη λειτουργία αυτόματης κίνησης περσιδών. Όταν είναι ενεργοποιημένη η λειτουργία, πατήστε το κουμπί SWING για να σταματήσετε την περσίδα στη γωνία που θέλετε.
- 8 Οθόνη LED**
Εμφανίζει τη ρυθμισμένη θερμοκρασία σε °C ή °F και τις ρυθμίσεις χρονοδιακόπτη αυτόματης λειτουργίας. Στις καταστάσεις λειτουργίας DRY (ΑΦΥΓΡΑΝΣΗ) και FAN (ΑΝΕΜΙΣΤΗΡΑΣ), εμφανίζει τη θερμοκρασία δωματίου.

ΟΔΗΓΙΕΣ ΛΕΙΤΟΥΡΓΙΑΣ

Κωδικοί σφαλμάτων και κωδικός προστασίας:

- E1-** Σφάλμα αισθητήρα θερμοκρασίας δωματίου- Αποσυνδέστε τη μονάδα από την πρίζα και συνδέστε την ξανά. Εάν το σφάλμα συνεχιστεί, επικοινωνήστε με το τμήμα σέρβις.
- E2-** Σφάλμα αισθητήρα θερμοκρασίας εξατμιστή- Αποσυνδέστε τη μονάδα από την πρίζα και συνδέστε την ξανά. Εάν το σφάλμα συνεχιστεί, επικοινωνήστε με το τμήμα σέρβις.
- E3-** Σφάλμα αισθητήρα θερμοκρασίας συμπυκνωτή- Αποσυνδέστε τη μονάδα από την πρίζα και συνδέστε την ξανά. Εάν το σφάλμα συνεχιστεί, επικοινωνήστε με το τμήμα σέρβις.
- E4-** Σφάλμα επικοινωνίας οθόνης ενδείξεων- Αποσυνδέστε τη μονάδα από την πρίζα και συνδέστε την ξανά. Εάν το σφάλμα συνεχιστεί, επικοινωνήστε με το τμήμα σέρβις.
- P1-** Το κάτω δοχείο έχει γεμίσει - Συνδέστε τον σωλήνα αποστράγγισης και αδειάστε το συγκεντρωμένο νερό. Εάν το σφάλμα προστασίας συνεχιστεί, επικοινωνήστε με το τμήμα σέρβις.

☺ **Λειτουργία ΠΑΡΑΚΟΛΟΥΘΗΣΗΣ/ ΑΝΙΧΝΕΥΣΗΣ ΘΕΡΜΟΚΡΑΣΙΑΣ (προαιρετική)**

ΣΗΜΕΙΩΣΗ: Αυτή η λειτουργία μπορεί να ενεργοποιηθεί **ΜΟΝΟ** από το τηλεχειριστήριο. Το τηλεχειριστήριο λειτουργεί ως θερμοστάτης και επιτρέπει τον ακριβή έλεγχο της θερμοκρασίας στον χώρο που βρίσκεται.

Για να ενεργοποιήσετε τη λειτουργία παρακολούθησης/ανίχνευσης θερμοκρασίας, στρέψτε το τηλεχειριστήριο προς τη μονάδα και πατήστε το κουμπί Follow Me/Temp Sensing. Το τηλεχειριστήριο εμφανίζει τη θερμοκρασία στο σημείο που βρίσκεται. Το τηλεχειριστήριο θα στέλνει αυτό το σήμα στο κλιματιστικό κάθε 3 λεπτά, εκτός αν πατήσετε ξανά το κουμπί Follow Me/Temp Sensing. Εάν η μονάδα δεν λάβει σήμα παρακολούθησης/ ανίχνευσης θερμοκρασίας μέσα σε χρονικό διάστημα 7 λεπτών, η μονάδα θα εκπέμψει ένα χαρακτηριστικό ήχο (μπιπ) για να υποδείξει ότι η λειτουργία παρακολούθησης/ ανίχνευσης θερμοκρασίας τερματίστηκε.

Οδηγίες λειτουργίας

Λειτουργία ΨΥΞΗΣ

- Πατήστε το κουμπί "MODE" μέχρι να ανάψει η ενδεικτική λυχνία "COOL".
- Πατήστε τα κουμπιά ΡΥΘΜΙΣΗΣ "+" ή "-" για να επιλέξετε τη θερμοκρασία δωματίου που θέλετε. Η θερμοκρασία μπορεί να ρυθμιστεί από 17°C-30°C/62°F-88°F.
- Πατήστε το κουμπί "FAN SPEED" για να επιλέξετε την ταχύτητα του ανεμιστήρα.

Λειτουργία ΘΕΡΜΑΝΣΗΣ(δεν υπάρχει στα μοντέλα μόνο ψύξης)

- Πατήστε το κουμπί "MODE" μέχρι να ανάψει η ενδεικτική λυχνία "HEAT".
- Πατήστε τα κουμπιά ΡΥΘΜΙΣΗΣ "+" ή "-" για να επιλέξετε τη θερμοκρασία δωματίου που θέλετε. Η θερμοκρασία μπορεί να ρυθμιστεί από 17°C-30°C/62°F-88°F.
- Πατήστε το κουμπί "FAN SPEED" για να επιλέξετε την ταχύτητα του ανεμιστήρα. Σε ορισμένα μοντέλα, δεν είναι δυνατή η ρύθμιση της ταχύτητας του ανεμιστήρα κατά τη λειτουργία ΘΕΡΜΑΝΣΗΣ.
- Πατήστε το κουμπί "MODE" μέχρι να ανάψει η ενδεικτική λυχνία "DRY".
- Σε αυτή την λειτουργία, δεν μπορείτε να επιλέξετε ταχύτητα ανεμιστήρα ή να ρυθμίσετε τη θερμοκρασία. Το μοτέρ του ανεμιστήρα λειτουργεί σε χαμηλή ταχύτητα.
- Για καλύτερο αποτέλεσμα αφύγρανσης, έχετε κλειστά τα παράθυρα και τις πόρτες.
- Μην τοποθετήσετε τον αγωγό στο παράθυρο.

ΑΥΤΟΜΑΤΗ Λειτουργία

- Όταν επιλέξετε την αυτόματη λειτουργία (AUTO) του κλιματιστικού, η μονάδα επιλέγει αυτομάτως λειτουργία ψύξης, θέρμανσης (δεν υπάρχει στα μοντέλα μόνο ψύξης), ή μόνο ανεμιστήρα, ανάλογα με τη θερμοκρασία του δωματίου και την επιλεγμένη θερμοκρασία.
- Το κλιματιστικό ρυθμίζει αυτόματα τη θερμοκρασία του χώρου στην τιμή θερμοκρασίας που έχετε καθορίσει.
- Στην αυτόματη λειτουργία, δεν μπορείτε να αλλάξετε την ταχύτητα του ανεμιστήρα.

Λειτουργία ΑΝΕΜΙΣΤΗΡΑ

- Πατήστε το κουμπί "MODE" μέχρι να ανάψει η ενδεικτική λυχνία "FAN".
- Πατήστε το κουμπί "FAN SPEED" για να επιλέξετε την ταχύτητα του ανεμιστήρα. Δεν είναι δυνατή η ρύθμιση της θερμοκρασίας.
- Μην τοποθετήσετε τον αγωγό στο παράθυρο.

Λειτουργία ΧΡΟΝΟΔΙΑΚΟΠΤΗ

- Ενώ η μονάδα λειτουργεί, πατήστε το κουμπί Timer για να ξεκινήσετε το πρόγραμμα αυτόματου κλεισίματος. Θα ανάψει η ενδεικτική λυχνία TIMER OFF. Πατήστε το κουμπί ΕΠΑΝΩ ή ΚΑΤΩ για να επιλέξετε την ώρα που θέλετε. Πατήστε ξανά το κουμπί TIMER μέσα σε 5 δευτερόλεπτα και το πρόγραμμα αυτόματου ανοίγματος θα ξεκινήσει. Θα ανάψει η ενδεικτική λυχνία TIMER ON. Πατήστε το κουμπί ΕΠΑΝΩ ή ΚΑΤΩ για να επιλέξετε την ώρα αυτόματου ανοίγματος που θέλετε.
- Όταν η μονάδα είναι κλειστή, πατήστε το κουμπί Timer για να ξεκινήσετε το πρόγραμμα αυτόματου ανοίγματος. Εάν το πατήσετε ξανά μέσα σε πέντε δευτερόλεπτα θα ξεκινήσει το πρόγραμμα αυτόματου κλεισίματος.

- Πατήστε παρατεταμένα το ΕΠΑΝΩ ή ΚΑΤΩ κουμπί για να αλλάξετε την ώρα με βήματα της 0,5 ώρας, έως και 10 ώρες, και στη συνέχεια σε βήματα της 1 ώρας έως και 24 ώρες. Το τηλεχειριστήριο ελέγχου θα μετράει αντίστροφα το χρόνο που απομένει μέχρι την εκκίνηση.
- Το σύστημα θα επανέλθει στην εμφάνιση της προηγούμενης ρύθμισης θερμοκρασίας εάν δεν πραγματοποιηθεί κάποια ενέργεια μέσα σε πέντε δευτερόλεπτα.
- Η ενεργοποίηση ή απενεργοποίηση της μονάδας οποιαδήποτε χρονική στιγμή ή η ρύθμιση του χρονοδιακόπτη στην τιμή 0.0 θα ακυρώσει το πρόγραμμα αυτόματης έναρξης/διακοπής λειτουργίας του χρονοδιακόπτη.
- Εάν παρουσιαστεί δυσλειτουργία (E1, E2, E3 ή E4), το πρόγραμμα αυτόματης έναρξης/διακοπής λειτουργίας του χρονοδιακόπτη επίσης θα ακυρωθεί.

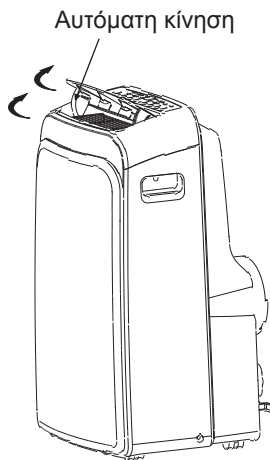

Εικ. 4

Λειτουργία ΟΙΚΟΛΟΓΙΚΗ/ΥΠΝΟΣ

Εάν πατήσετε το αντίστοιχο κουμπί, η επιλεγμένη θερμοκρασία θα αυξηθεί (ψύξη) ή θα μειωθεί (θέρμανση) κατά 1°C/2°F σε 30 λεπτά. Στη συνέχεια, η θερμοκρασία θα αυξηθεί (ψύξη) ή θα μειωθεί (θέρμανση) κατά ακόμη 1°C/2°F μετά από άλλα 30 λεπτά. Αυτή η νέα θερμοκρασία θα διατηρηθεί για 7 ώρες προτού επιστρέψει στην αρχικά επιλεγμένη θερμοκρασία. Με τον τρόπο αυτό, τερματίζεται η λειτουργία οικολογική/ύπνος και η μονάδα συνεχίζει να λειτουργεί σύμφωνα με τον αρχικό προγραμματισμό της.

ΣΗΜΕΙΩΣΗ: Αυτή η λειτουργία δεν είναι διαθέσιμη σε κατάσταση λειτουργίας ANEMΙΣΤΗΡΑ ή ΑΦΥΓΡΑΝΣΗΣ.

Άλλα χαρακτηριστικά

Αυτόματη επανεκκίνηση (σε ορισμένα μοντέλα)

Εάν η λειτουργία της μονάδας διακοπεί ξαφνικά λόγω διακοπής ρεύματος, η μονάδα θα επανεκκινήσει αυτόματα με την προηγούμενη ρύθμιση λειτουργίας όταν αποκατασταθεί το ρεύμα.

Περιμένετε 3 λεπτά πριν να θέσετε τη μονάδα πάλι σε λειτουργία

Όταν η λειτουργία της μονάδας έχει διακοπεί, δεν είναι δυνατή η επανεκκίνησή της στα 3 πρώτα λεπτά. Αυτό είναι για την προστασία της μονάδας. Η λειτουργία θα ξεκινήσει αυτόματα μετά από 3 λεπτά.

Ρύθμιση ροής αέρα

Η περσίδα μπορεί να ρυθμιστεί αυτόματα.

- **Αυτόματη ρύθμιση της κατεύθυνσης ροής αέρα (Εικ. 4):**
 - Όταν λειτουργεί η συσκευή, η περσίδα ανοίγει πλήρως. Πατήστε το κουμπί SWING στον πίνακα ελέγχου ή στο τηλεχειριστήριο για να ξεκινήσετε τη λειτουργία αυτόματης κίνησης.
 - Η περσίδα θα κινείται επάνω και κάτω αυτόματα.
 - Μην ρυθμίζετε την περσίδα με το χέρι.

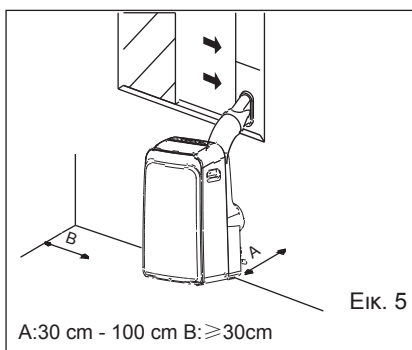

ΟΔΗΓΙΕΣ ΕΓΚΑΤΑΣΤΑΣΗΣ

Θέση:

- Το κλιματιστικό πρέπει να τοποθετείται σε σταθερό δάπεδο για να ελαχιστοποιούνται ο θόρυβος και οι κραδασμοί. Για ασφαλή τοποθέτηση, τοποθετήστε τη μονάδα επάνω σε ομαλό, επίπεδο δάπεδο, αρκετά ισχυρό ώστε να αντέχει το βάρος της μονάδας.
- Η μονάδα διαθέτει τροχούς που βοηθούν στην τοποθέτηση, αλλά θα πρέπει να κυλούν μόνο σε ομαλές, επίπεδες επιφάνειες. Δείξτε προσοχή όταν κυλάτε τη μονάδα επάνω σε χαλιά. Μην επιχειρήσετε να κυλήσετε τη μονάδα επάνω από αντικείμενα.
- Η μονάδα πρέπει να τοποθετείται κοντά σε μια γειωμένη πρίζα με κατάλληλη διαβάθμιση ρεύματος.
- Μην τοποθετείτε ποτέ εμπόδια γύρω από την είσοδο ή την έξοδο αέρα της μονάδας.
- Αφήστε από 30 έως 100 εκατοστά ελεύθερου χώρου από τον τοίχο για αποτελεσματικό κλιματισμό.

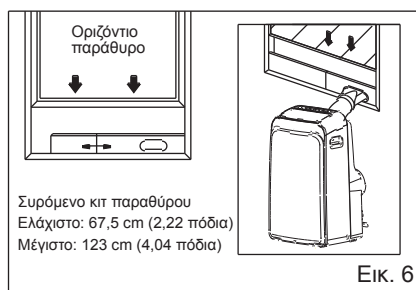

Εγκατάσταση συρόμενου κιτ παραθύρου

Το συρόμενο κιτ παραθύρου έχει σχεδιαστεί για να ταιριάζει με τα περισσότερα τυπικά “κατακόρυφα” και “οριζόντια” παράθυρα. Ωστόσο, ενδέχεται να χρειαστεί να αυτοσχεδιάσετε/τροποποιήσετε ορισμένα στοιχεία της διαδικασίας εγκατάστασης σε ορισμένους τύπους παραθύρων. Για το ελάχιστο και μέγιστο άνοιγμα παραθύρου, ανατρέξτε στις Εικ. 6 και Εικ. 7. Το συρόμενο κιτ παραθύρου σταθεροποιείται με μια βίδα (βλ. Εικ. 7α).



Σημείωση: Εάν το άνοιγμα του παραθύρου είναι μικρότερο από το αναφερόμενο ελάχιστο μήκος του συρόμενου κιτ παραθύρου, κόψτε λίγο το κομμάτι που φέρει την οπή ώστε να ταιριάζει με το άνοιγμα του παραθύρου. Μην αποκόπτετε ποτέ την οπή στο συρόμενο κιτ παραθύρου.

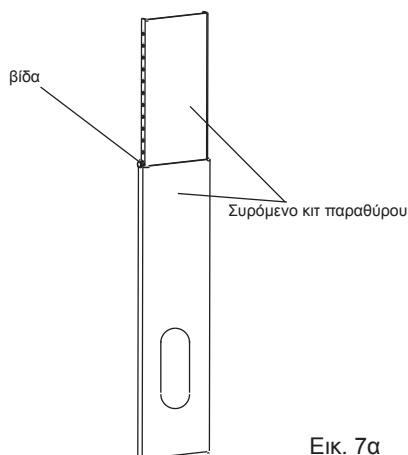

Εγκατάσταση σε διπλό κατακόρυφο συρόμενο παράθυρο

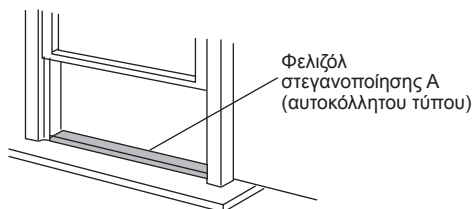

Εικ. 8

1. Κόψτε το φελιζόλ στεγανοποίησης (αυτοκόλλητου τύπου) στο κατάλληλο μήκος και προσαρτήστε το στο πρεβάζι του παραθύρου. Εικ. 8

2. Προσαρμόστε το συρόμενο κιτ παραθύρου στο πρεβάζι του παραθύρου. Προσαρμόστε το μήκος του συρόμενου κιτ παραθύρου στο πλάτος του παραθύρου και κοντύνετε το ρυθμιζόμενο κιτ παραθύρου εάν το πλάτος του παραθύρου είναι μικρότερο από 26,5 ίντσες. Ανοίξτε το συρόμενο παράθυρο και τοποθετήστε το συρόμενο κιτ παραθύρου στο πρεβάζι του παραθύρου. Εικ. 9

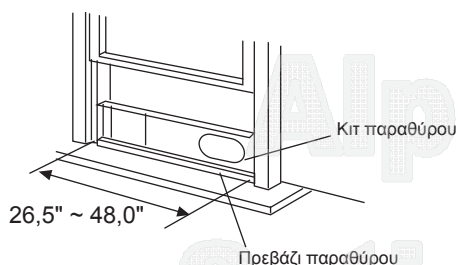

Εικ. 9

3. Κόψτε το φελιζόλ στεγανοποίησης (αυτοκόλλητου τύπου) στο κατάλληλο μήκος και προσαρτήστε το στο επάνω μέρος του παραθύρου. Απεικονίζεται στην Εικ. 10.

4. Κλείστε τελείως το συρόμενο παράθυρο.

5. Κόψτε το φελιζόλ στεγανοποίησης στο κατάλληλο μήκος και σφραγίστε το άνοιγμα μεταξύ του επάνω τμήματος του συρόμενου παραθύρου και του εξωτερικού συρόμενου παραθύρου. Απεικονίζεται στην Εικ. 11.

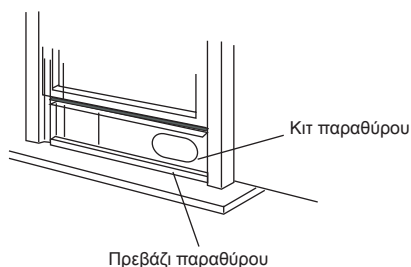

Εικ. 10

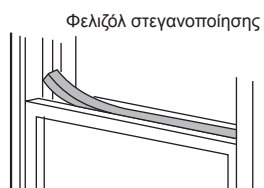

Εικ. 11

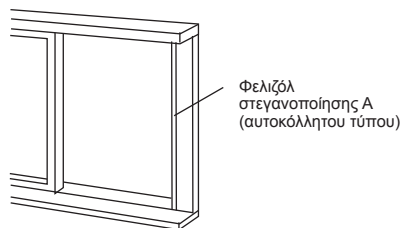

Εικ. 12

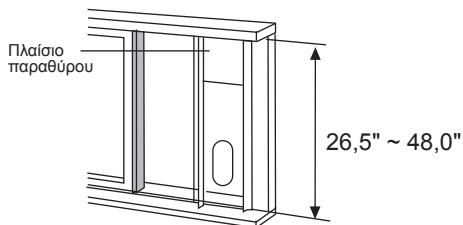

Εικ. 13

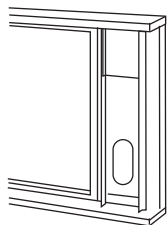

Εικ. 14

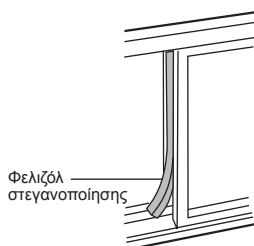

Εικ. 15

Εγκατάσταση σε οριζόντιο συρόμενο παράθυρο

1. Κόψτε το φελιζόλ στεγανοποίησης (αυτοκόλλητου τύπου) στο κατάλληλο μήκος και προσαρτήστε το στο κούφωμα του παραθύρου. Βλ. Εικ. 12.
2. Προσαρμόστε το συρόμενο κιτ παραθύρου στο πρεβάζι του παραθύρου. Προσαρμόστε το μήκος του συρόμενου κιτ παραθύρου στο πλάτος του παραθύρου και κοντύνετε το ρυθμιζόμενο κιτ παραθύρου εάν το πλάτος του παραθύρου είναι μικρότερο από 26,5 ίντσες. Ανοίξτε το συρόμενο παράθυρο και τοποθετήστε το συρόμενο κιτ παραθύρου στο πρεβάζι του παραθύρου. Βλ. Εικ. 13.
3. Κόψτε το φελιζόλ στεγανοποίησης (αυτοκόλλητου τύπου) στο κατάλληλο μήκος και προσαρτήστε το στο επάνω μέρος του παραθύρου. Απεικονίζεται στην Εικ. 14.
4. Κλείστε τελείως το οριζόντιο συρόμενο παράθυρο.
5. Κόψτε το φελιζόλ στεγανοποίησης στο κατάλληλο μήκος και σφραγίστε το άνοιγμα μεταξύ του επάνω τμήματος του συρόμενου παραθύρου και του εξωτερικού συρόμενου παραθύρου. Απεικονίζεται στην Εικ. 15.

ΣΗΜΕΙΩΣΗ: Όλες οι εικόνες σε αυτό το εγχειρίδιο είναι μόνο για επεξήγηση. Η μονάδα σας ενδέχεται να είναι ελαφρώς διαφορετική. Υπερισχύει το πραγματικό σχήμα.

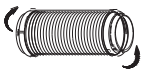

Εικ. 16α

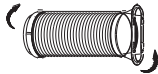

Εικ. 16β

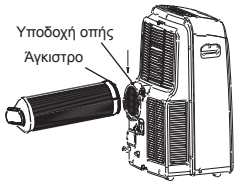

Εικ. 17

Εγκατάσταση σωλήνα εξάτμισης:

Ο σωλήνας εξάτμισης και ο προσαρμογέας πρέπει να τοποθετούνται ή να αφαιρούνται ανάλογα με τον τρόπο χρήσης.

| | |
|---|-------------|
| Λειτουργία ΨΥΞΗΣ, ΘΕΡΜΑΝΣΗΣ (τύπος αντλίας θερμότητας) ή ΑΥΤΟΜΑΤΗΣ | Εγκατάσταση |
| Λειτουργία ΑΝΕΜΙΣΤΗΡΑ, ΑΦΥΓΓΡΑΝΣΗΣ ή ΘΕΡΜΑΝΣΗΣ (τύπος ηλεκτρικής θέρμανσης) | Αφαίρεση |

1. Εγκαταστήστε τον προσαρμογέα Β και τον προσαρμογέα Ι στον σωλήνα εξάτμισης με τον τρόπο που απεικονίζεται στην Εικ. 16α και την Εικ. 16β. Για εγκατάσταση του κιτ παραθύρου, ανατρέξτε στις προηγούμενες σελίδες.
2. Τοποθετήστε το άγκιστρο του σωλήνα εξάτμισης στην υποδοχή της εξόδου αέρα και σύρετε τον σωλήνα εξάτμισης προς τα κάτω σύμφωνα με την κατεύθυνση του βέλους (βλ. Εικ. 17) για εγκατάσταση.

Ο σωλήνας εξάτμισης μπορεί να τοποθετηθεί επάνω στον τοίχο.

(Δεν ισχύει για τις μονάδες που δεν έχουν προσαρμογέα Α, ούπα και ξυλόβιδες στα παρελκόμενα).

1. Ανοίξτε μια οπή στον τοίχο. Τοποθετήστε τον προσαρμογέα εξάτμισης Α στον τοίχο (εξωτερικά) χρησιμοποιώντας 4 ούπα και ξυλόβιδες. Βεβαιωθείτε ότι τον σταθεροποιήσατε σωστά. Βλ. Εικ. 18.
2. Προσαρμόστε τον σωλήνα εξάτμισης στον προσαρμογέα εξάτμισης τοίχου Α.

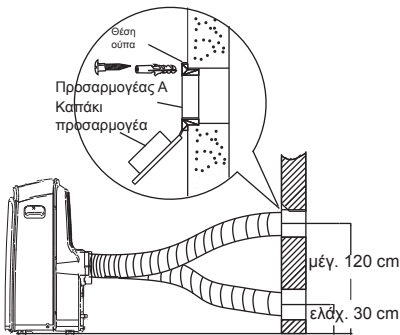

Εικ. 18

Σημείωση:

Εάν δεν χρησιμοποιείται η οπή, καλύψτε τη με το καπάκι του προσαρμογέα.

- Μπορείτε να μειώσετε ή να επεκτείνετε το μήκος του σωλήνα σε κάποιο βαθμό ανάλογα με τις απαιτήσεις της εγκατάστασης, αλλά καλό θα είναι το μήκος του να μη μειωθεί πολύ.

ΣΗΜΑΝΤΙΚΟ:

ΜΗΝ ΛΥΓΙΖΕΤΕ ΥΠΕΡΒΟΛΙΚΑ ΤΟΝ ΣΩΛΗΝΑ ΕΞΑΤΜΙΣΗΣ (Βλ. Εικ. 19)

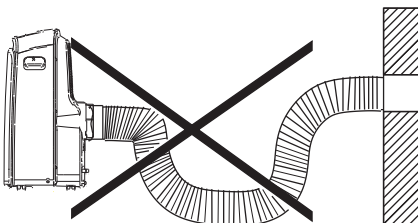

Εικ. 19

⚠ ΠΡΟΣΟΧΗ:

Βεβαιωθείτε ότι δεν υπάρχουν εμπόδια γύρω από την έξοδο αέρα του σωλήνα εξάτμισης (σε απόσταση 500 mm) ώστε το σύστημα εξάτμισης να λειτουργεί σωστά.

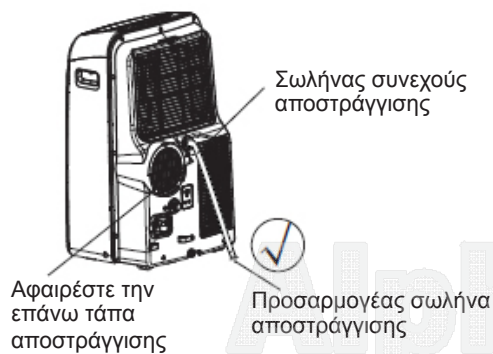

Εικ. 20α



Εικ. 20β

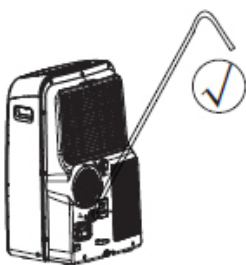

Εικ. 21α

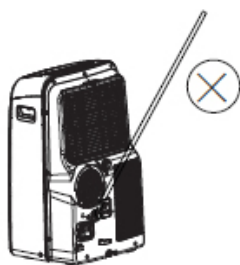

Εικ. 21β



Εικ. 22

Αποστράγγιση νερού:

- Κατά τις λειτουργίες αφύγρανσης, αφαιρέστε την επάνω τάπα αποστράγγισης από το πίσω μέρος της μονάδας, τοποθετήστε το σύνδεσμο αποστράγγισης (θηλυκός σύνδεσμος 5/8") σε σωλήνα 3/4" (αγοράστε τον τοπικά). Στα μοντέλα χωρίς σύνδεσμο αποστράγγισης, απλώς συνδέστε τον σωλήνα αποστράγγισης στην οπή. Τοποθετήστε το ανοιχτό άκρο του προσαρμογέα σωλήνα απευθείας στην περιοχή αποστράγγισης του δαπέδου. Ανατρέξτε στην Εικ. 20α.

- Κατά τη λειτουργία θέρμανσης με αντλία θερμότητας, αφαιρέστε την κάτω τάπα αποστράγγισης από το πίσω μέρος της μονάδας, τοποθετήστε το σύνδεσμο αποστράγγισης (θηλυκός σύνδεσμος 5/8") σε σωλήνα 3/4" (αγοράστε τον τοπικά). Στα μοντέλα χωρίς σύνδεσμο αποστράγγισης, απλώς συνδέστε τον σωλήνα αποστράγγισης στην οπή. Τοποθετήστε το ανοιχτό άκρο του προσαρμογέα σωλήνα απευθείας στην περιοχή αποστράγγισης του δαπέδου. Ανατρέξτε στην Εικ. 20β.

ΣΗΜΕΙΩΣΗ: Βεβαιωθείτε ότι ο σωλήνας έχει τοποθετηθεί σφιχτά για να μην υπάρχουν διαρροές. Κατευθύνετε τον σωλήνα προς το σημείο αποστράγγισης εξασφαλίζοντας ότι δεν υπάρχουν εμπόδια που θα σταματήσουν τη ροή του νερού. Τοποθετήστε το άκρο του σωλήνα στο δοχείο αποστράγγισης και βεβαιωθείτε ότι το άκρο είναι προς τα κάτω ώστε το νερό να ρέει ομαλά (βλ. Εικ. 20α, 20β, 21α). Ποτέ μην έχετε το άκρο προς τα επάνω (βλ. Εικ. 21β).

- Όταν η στάθμη του νερού στο κάτω δοχείο φτάσει σε ένα προκαθορισμένο επίπεδο, η μονάδα εκπέμπει έναν χαρακτηριστικό ήχο (μπιπ) 8 φορές και η ψηφιακή οθόνη εμφανίζει την ένδειξη "P1". Τη δεδομένη στιγμή, η διαδικασία κλιματισμού/ αφύγρανσης σταματά αμέσως. Ωστόσο, το μοτέρ του ανεμιστήρα θα συνεχίσει να λειτουργεί (αυτό είναι φυσιολογικό). Μετακινήστε προσεκτικά τη μονάδα σε μια θέση αποστράγγισης, αφαιρέστε την κάτω τάπα αποστράγγισης και αφήστε το νερό να απομακρυνθεί ελεύθερα (Εικ. 22). Τοποθετήστε ξανά την κάτω τάπα αποστράγγισης στη θέση της και θέστε ξανά τη συσκευή σε λειτουργία μέχρι να εξαφανιστεί το σύμβολο "P1". Εάν το σφάλμα συνεχιστεί, επικοινωνήστε με το τμήμα σέρβις.

ΣΗΜΕΙΩΣΗ: Βεβαιωθείτε ότι τοποθετήσατε ξανά την κάτω τάπα αποστράγγισης προτού χρησιμοποιήσετε τη μονάδα.

Επάνω φίλτρο
(αφαίρεση)

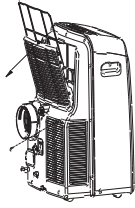

Αφαιρέστε τη βίδα
και, στη συνέχεια,
αφαιρέστε το κάτω
φίλτρο

Εικ. 23

Επάνω φίλτρο
(τοποθέτηση)

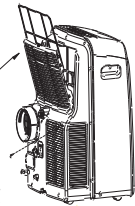

Τοποθετήστε
το κάτω φίλτρο
χρησιμοποιώντας
τη βίδα

Εικ. 24

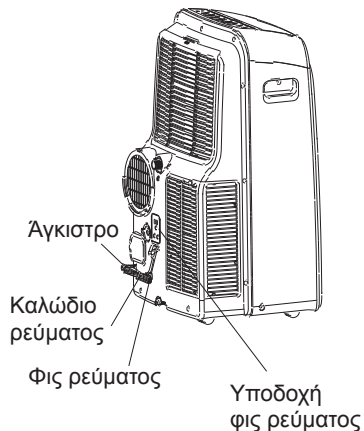

Εικ. 25

ΦΡΟΝΤΙΔΑ ΚΑΙ ΣΥΝΤΗΡΗΣΗ

ΣΗΜΑΝΤΙΚΟ:

- 1) Βεβαιωθείτε ότι αποσυνδέσατε τη μονάδα από την πρίζα πριν από το καθάρισμα ή τη συντήρηση.
- 2) Μην χρησιμοποιείτε βενζίνη, διαλυτικό ή άλλα χημικά για να καθαρίσετε τη μονάδα.
- 3) Μην πλένετε τη μονάδα κάτω από βρύση ή με σωλήνα. Ενδέχεται να προκληθεί ηλεκτροπληξία.
- 4) Εάν το καλώδιο ρεύματος υποστεί ζημιά, πρέπει να επισκευαστεί από τον κατασκευαστή ή την αντιπροσωπεία του.

1. Φίλτρο αέρα

- Καθαρίζετε το φίλτρο αέρα τουλάχιστον κάθε δύο εβδομάδες για να μην υποβαθμιστεί η λειτουργία του ανεμιστήρα λόγω σκόνης.
- Αφαίρεση
Η μονάδα αυτή διαθέτει δύο φίλτρα. Σύρετε το επάνω φίλτρο σύμφωνα με την κατεύθυνση του βέλους (Εικ. 23) και, στη συνέχεια, αφαιρέστε το. Αφαιρέστε το κάτω φίλτρο ξεβιδώνοντας τη βίδα, όπως φαίνεται στην Εικ. 23.
- Καθάρισμα
Πλύντε το φίλτρο αέρα απαλά με χλιαρό νερό (περίπου 40°C/104°F) και ουδέτερο απορρυπαντικό. Ξεπλύντε το φίλτρο και αφήστε το να στεγνώσει σε σκιερό μέρος.
- Τοποθέτηση
Τοποθετήστε στη θέση του το επάνω φίλτρο αέρα μετά το καθάρισμα και τοποθετήστε το κάτω φίλτρο χρησιμοποιώντας τη βίδα (βλ. Εικ. 24).

2. Περίβλημα μονάδας

- Χρησιμοποιήστε ένα πανί που δεν αφήνει χνούδι ποτισμένο με ουδέτερο απορρυπαντικό για να καθαρίσετε το περίβλημα της μονάδας. Στεγνώστε το με ένα στεγνό, καθαρό πανί.

3. Μονάδα εκτός λειτουργίας για μεγάλο χρονικό διάστημα

- Αφαιρέστε την ελαστική τάπα από το πίσω μέρος της συσκευής και συνδέστε έναν σωλήνα στην έξοδο αποστράγγισης. Τοποθετήστε το ανοιχτό άκρο του σωλήνα απευθείας στην περιοχή αποστράγγισης του δαπέδου (βλ. Εικ. 20 και 21).
- Αφαιρέστε την τάπα από την κάτω έξοδο αποστράγγισης και όλο το νερό θα πρέπει να τρέξει στο κάτω δοχείο αποστράγγισης (βλ. Εικ. 22).
- Αφήστε τη συσκευή να λειτουργήσει σε κατάσταση λειτουργίας ANEMΙΣΤΗΡΑ για μισή ημέρα σε ένα ζεστό δωμάτιο, ώστε η συσκευή να στεγνώσει εσωτερικά και να μην σχηματιστεί μούχλα.
- Σταματήστε τη λειτουργία της συσκευής και αποσυνδέστε την από την πρίζα, τυλίξτε το καλώδιο και δέστε το με την ταινία (Εικ. 25). Βγάλτε τις μπαταρίες του τηλεχειριστηρίου.
- Καθαρίστε το φίλτρο αέρα και τοποθετήστε το ξανά.

ΣΥΜΒΟΥΛΕΣ ΑΝΤΙΜΕΤΩΠΙΣΗΣ ΠΡΟΒΛΗΜΑΤΩΝ

ΑΝΤΙΜΕΤΩΠΙΣΗ ΠΡΟΒΛΗΜΑΤΩΝ

| ΠΡΟΒΛΗΜΑΤΑ | ΠΙΘΑΝΕΣ ΑΙΤΙΕΣ | ΠΡΟΤΕΙΝΟΜΕΝΕΣ ΛΥΣΕΙΣ |
|---|--|--|
| 1. Η μονάδα δεν ξεκινά με το πάτημα του κουμπιού ανοίγματος/κλεισίματος | - Εμφανίζεται η ένδειξη P1 στην οθόνη. | Αποστραγγίστε το νερό από το κάτω δοχείο. |
| | - Η θερμοκρασία του δωματίου είναι χαμηλότερη από τη θερμοκρασία που έχει ρυθμιστεί (κατάσταση λειτουργίας ψύξης). | Ρυθμίστε ξανά τη θερμοκρασία. |
| 2. Η ψύξη δεν είναι επαρκής | - Τα παράθυρα ή οι πόρτες στο δωμάτιο δεν είναι κλειστά. | Κλείστε όλα τα παράθυρα και τις πόρτες. |
| | - Υπάρχουν πηγές θερμότητας μέσα στο δωμάτιο. | Καταργήστε τις πηγές θερμότητας, εάν αυτό είναι δυνατό. |
| | - Ο αγωγός εξάτμισης αέρα δεν είναι συνδεδεμένος ή είναι μπλοκαρισμένος. | Συνδέστε τον αγωγό και βεβαιωθείτε ότι λειτουργεί. |
| | - Η ρύθμιση της θερμοκρασίας είναι πολύ υψηλή. | Μειώστε τη ρύθμιση της θερμοκρασίας. |
| | - Το φίλτρο αέρα είναι φραγμένο από τη σκόνη. | Καθαρίστε το φίλτρο αέρα. |
| 4. Θόρυβος ή κραδασμοί | - Το δάπεδο δεν είναι επίπεδο ή αρκετά ομαλό. | Τοποθετήστε τη μονάδα σε επίπεδο, ομαλό δάπεδο, εάν αυτό είναι δυνατό. |
| 5. Θόρυβος ροής υγρών | - Ο ήχος προέρχεται από τη ροή του ψυκτικού μέσου μέσα στο κλιματιστικό. | Είναι φυσιολογικός. |
| 6. Τερματισμός λειτουργίας σε κατάσταση λειτουργίας θέρμανσης | - Λειτουργία αυτόματης προστασίας από υπερθέρμανση. Όταν η θερμοκρασία στην έξοδο αέρα υπερβεί τους 70° C/158° F, η συσκευή θα σταματήσει να λειτουργεί. | Ενεργοποιήστε την ξανά αφού κρυώσει. |



Ο σχεδιασμός και οι προδιαγραφές υπόκεινται σε αλλαγές χωρίς προηγούμενη ειδοποίηση λόγω της συνεχούς βελτίωσης του προϊόντος. Για λεπτομέρειες, συμβουλευτείτε την αντιπροσωπεία ή τον κατασκευαστή.

CP012IU-PD
202000192559
20130621